

平成一五年度愛媛県高等学校総合体育大会東予地区予選

テニス競技

男子シングルス

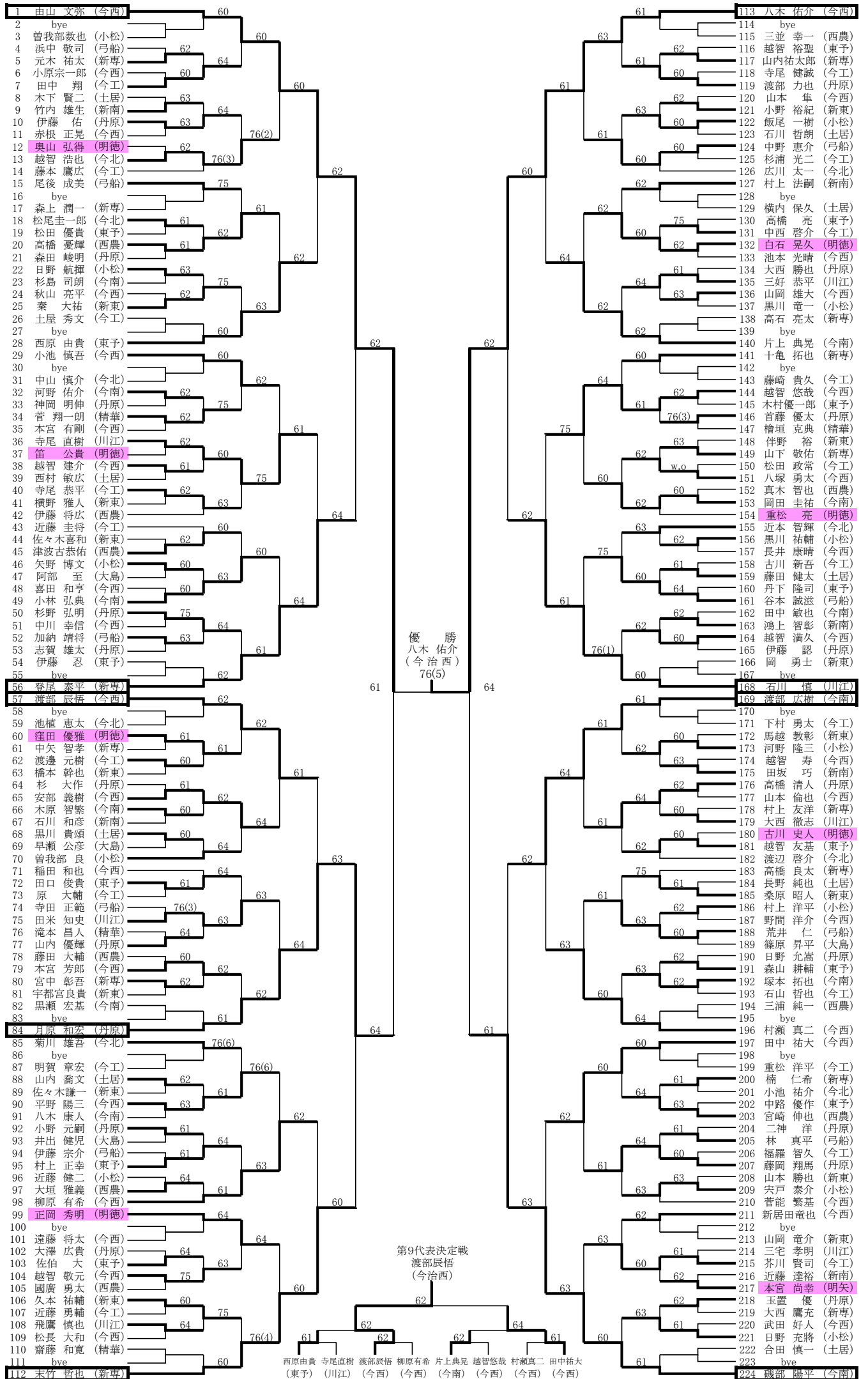

平成15年度愛媛県総合体育大会東予地区予選 テニス競技 男子ダブルス

4月26(土)・27(日) 今治市桜井海浜公園テニスコート・湯ノ浦テニスコート

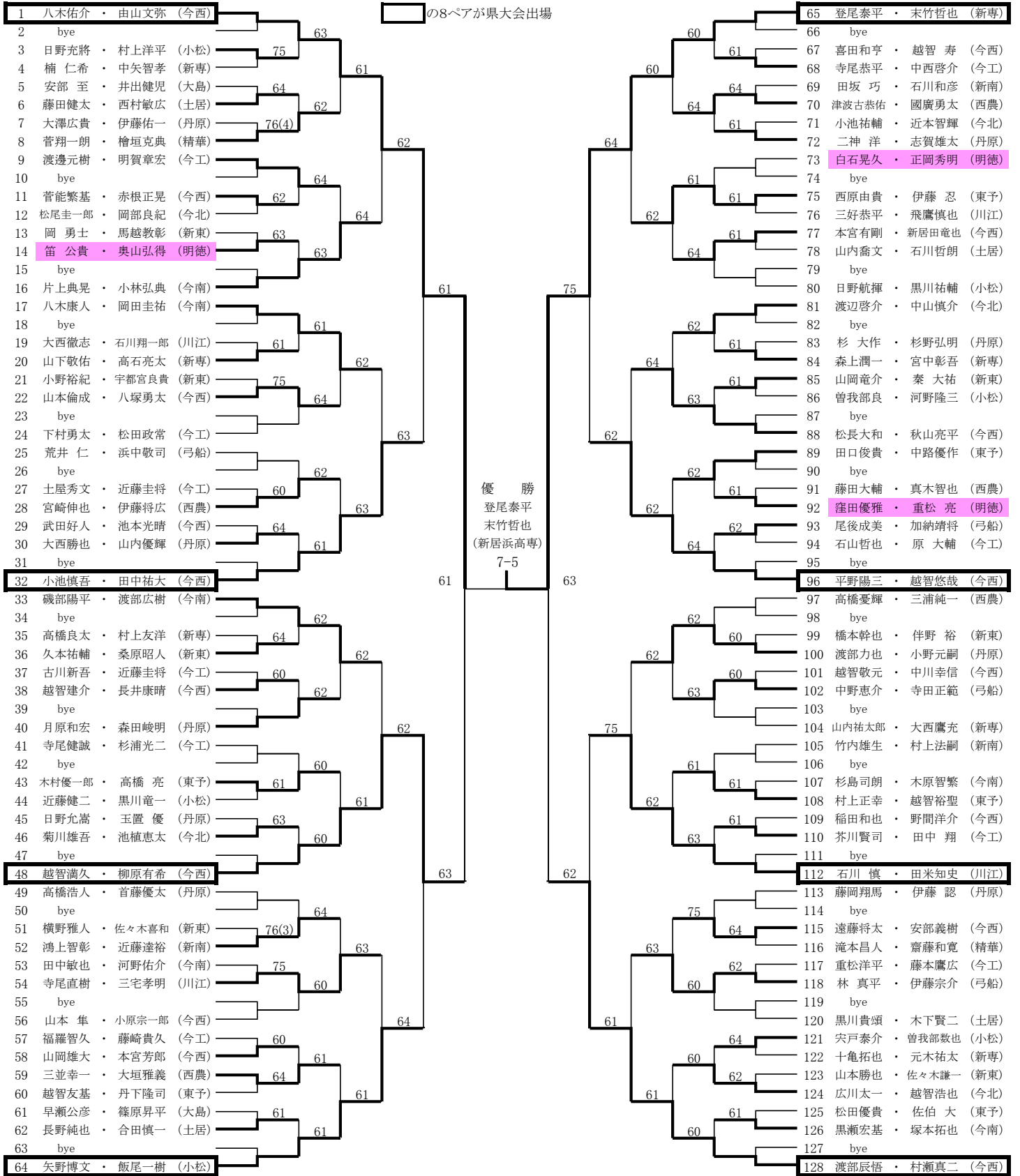

平成15年度愛媛県総合体育大会東予地区予選 テニス競技 女子シングルス

4月26(土)・27日(日) 西条市西部公園テニスコート・ふれあい広場テニスコート

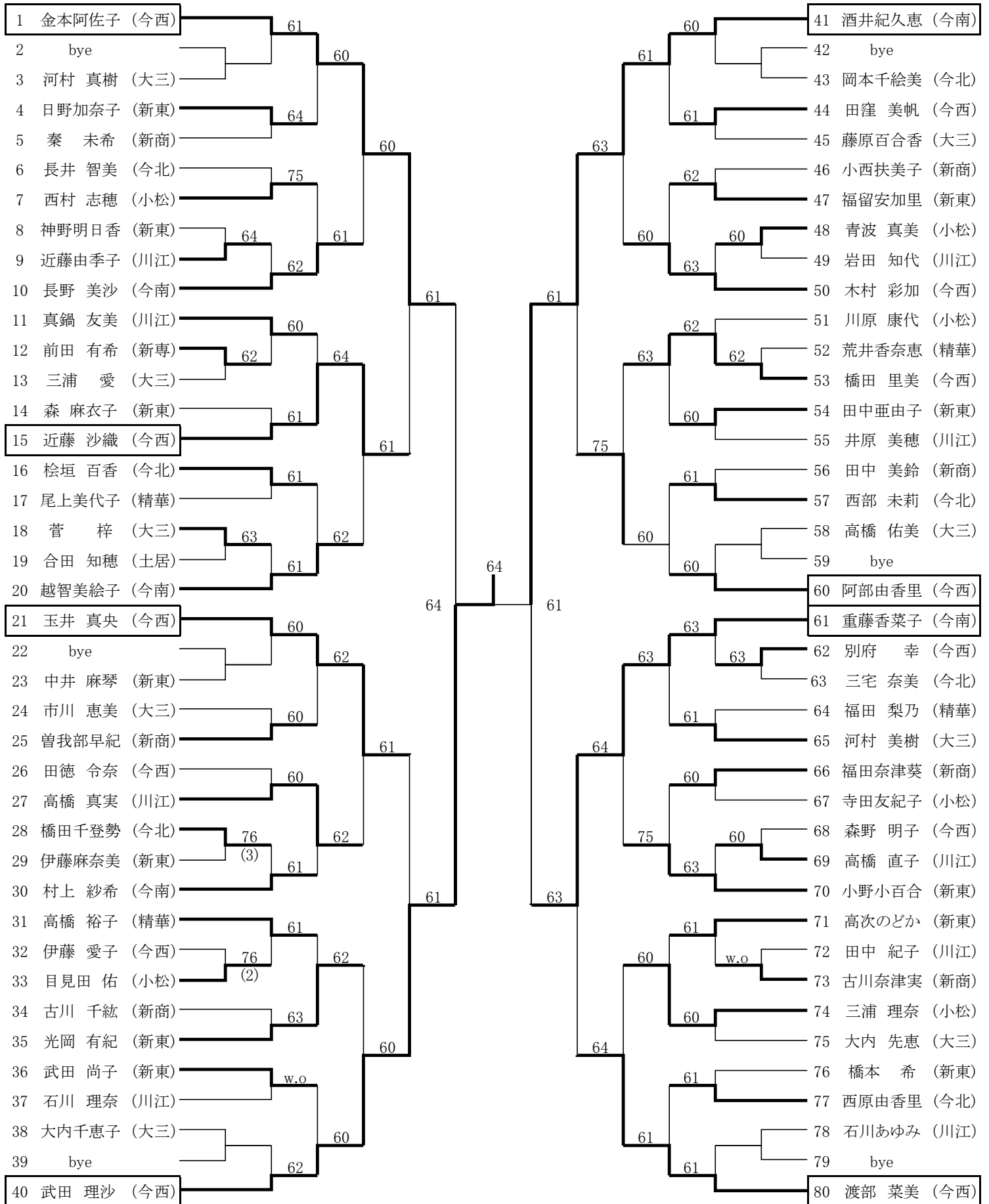

の8人が県大会出場

平成15年度愛媛県総合体育大会東予地区予選 テニス競技 女子ダブルス

4月26(土)・27日(日) 西条市西部公園テニスコート・ふれあい広場テニスコート

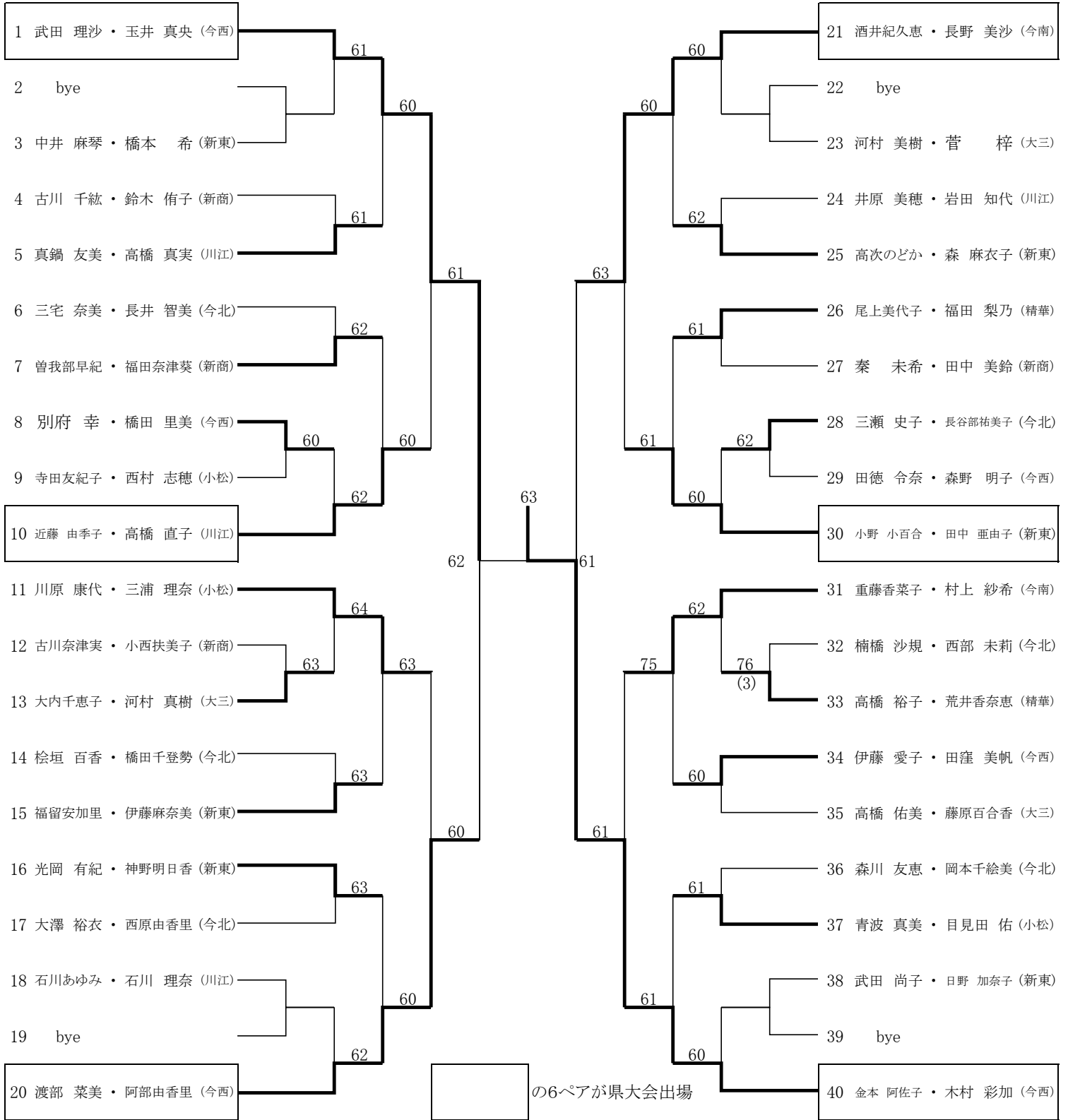

代表決定戦

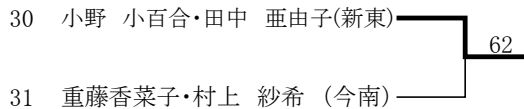
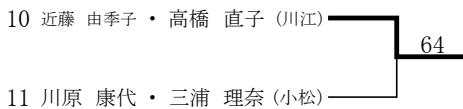

大会名  
期日  
会場  
種目

平成15年度中予地区総体テニス

4月19日・26日

愛媛県総合運動公園・松山市空港東第4公園・しおさい公園

男子シングルス

1	平岡 拓 (新田)	平岡 拓	6-0
2	添田 文彦 (愛光)	添田 文彦	7-6(4)
3	中矢 泰男 (松南)	中矢 泰男	6-0
4	森 勝彦 (松西)	森 勝彦	6-4
5	菅 一哲 (松工)	菅 一哲	6-0
6	玉井 亨 (松東)	玉井 亨	6-1
7	今井 嵩浩 (伊予)	今井 嵩浩	6-4
8	水田 矩之 (中央)	水田 矩之	6-0
9	井上 雅人 (松商)	井上 雅人	6-0
10	入本 哲律 (伊予農)	入本 哲律	6-0
11	野田 和矢 (松西)	野田 和矢	6-1
12	河野 祐 (松北)	河野 祐	6-3
13	長岡 裕之 (城南)	長岡 裕之	6-2
14	原 一智 (松南)	原 一智	6-1
15	新山 優 (愛光)	新山 優	6-1
16	平野 正和 (東温)	平野 正和	6-0
17	松本 岳 (中島)	松本 岳	6-0

1	末廣 嘉道 (新田)	末廣 嘉道	6-1
2	向井 祐介 (松南)	向井 祐介	6-0
3	岡田 大徳 (松北)	岡田 大徳	7-6(5)
4	重見 勇志 (中央)	重見 勇志	6-0
5	浅井 健太 (松工)	浅井 健太	6-4
6	池内 伸彦 (伊予)	池内 伸彦	6-0
7	住吉 崇 (伊予農)	住吉 崇	6-2
8	氏原 浩二 (松商)	氏原 浩二	6-1
9	川崎 竜平 (中央)	川崎 竜平	6-0
10	中出 至洋 (松東)	中出 至洋	7-6(4)
11	高橋 一司 (東温)	高橋 一司	7-6(4)
12	田中 恭平 (松南)	田中 恭平	6-0
13	柴田 稔 (松西)	柴田 稔	6-3
14	平田 文成 (愛光)	平田 文成	6-0
15	藤岡 将士 (新田)	藤岡 将士	6-0
16	篠原 護 (伊予)	篠原 護	6-0

1	木下 和哉 (伊予)	木下 和哉	6-0
2	三好 規央 (松東)	三好 規央	6-1
3	大政 史弥 (中央)	大政 史弥	6-3
4	元家 達也 (松西)	元家 達也	6-1
5	宮田 直典 (新田)	宮田 直典	6-0
6	山本 道明 (松北)	山本 道明	6-3
7	橋本 幸司 (伊予農)	橋本 幸司	6-3
8	桐山 純 (東温)	桐山 純	6-0
9	中筋 孝臣 (愛光)	中筋 孝臣	6-2
10	天野 敏之 (松西)	天野 敏之	6-1
11	中藤 亮太 (中央)	中藤 亮太	6-1
12	渡部 晃久 (松北)	渡部 晃久	7-5
13	井上 貴之 (松東)	井上 貴之	6-2
14	永井 智久 (新田)	永井 智久	6-3
15	鶴野 修平 (松工)	鶴野 修平	6-1
16	山内 啓輔 (松南)	山内 啓輔	6-1

1	小原 佑太 (松北)	小原 佑太	6-1
2	山本 憲昌 (城南)	山本 憲昌	6-0
3	渡邊 毅至 (伊予)	渡邊 毅至	6-1
4	栗名 祐也 (中央)	栗名 祐也	6-1
5	稲田 慶人 (松商)	稲田 慶人	6-4
6	谷若 慧郎 (松東)	谷若 慧郎	7-5
7	近藤 正尚 (松南)	近藤 正尚	6-3
8	蔵敷 佳介 (松西)	蔵敷 佳介	6-4
9	新宮 啓允 (新田)	新宮 啓允	6-1
10	新 敬太 (愛光)	新 敬太	6-1
11	谷口 征弥 (松南)	谷口 征弥	7-5
12	足立 哲也 (松工)	足立 哲也	6-1
13	徳永 翔太 (松北)	徳永 翔太	6-3
14	土田 祐輔 (中央)	土田 祐輔	6-1
15	武智 篤史 (伊予農)	武智 篤史	6-1
16	宮崎 朋之 (松西)	宮崎 朋之	6-2

1	沖野 航太 (松南)	沖野 航太	6-0
2	東 佑樹 (新田)	東 佑樹	6-0
3	加藤 詠吉 (中央)	加藤 詠吉	6-1
4	谷本 和之 (松工)	谷本 和之	6-0
5	藤井 貴之 (松東)	藤井 貴之	6-2
6	森川 祐樹 (松商)	森川 祐樹	6-3
7	朝日 耕平 (伊予)	朝日 耕平	6-3
8	渡部 博幸 (東温)	渡部 博幸	6-0
9	堀端 聡史 (伊予農)	堀端 聡史	6-3
10	二宮 健太郎 (新田)	二宮 健太郎	6-1
11	白川 文統 (松南)	白川 文統	6-3
12	中井 茂人 (松東)	中井 茂人	6-2
13	竹内 瑛 (松西)	竹内 瑛	6-1
14	三好 耕平 (愛光)	三好 耕平	6-2
15	三好 龍 (中央)	三好 龍	6-1
16	小谷 祐樹 (松北)	小谷 祐樹	6-1

1	近藤 真司 (新田)	近藤 真司	60
2	大田 雄一郎 (松工)	大田 雄一郎	61
3	橋本 和久 (愛光)	橋本 和久	61
4	藤井 誉弘 (松商)	藤井 誉弘	60
5	玉井 久弥 (中央)	玉井 久弥	64
6	作道 晃平 (伊予農)	作道 晃平	63
7	高戸 昭広 (東温)	高戸 昭広	63
8	川中 信明 (松南)	川中 信明	62
9	日野 良章 (松南)	日野 良章	75
10	清水 裕暁 (松北)	清水 裕暁	61
11	高須 賀寛 (新田)	高須 賀寛	61
12	宮岡 知広 (松西)	宮岡 知広	64
13	中村 直人 (松工)	中村 直人	61
14	安高 淳 (松東)	安高 淳	61
15	野首 雄生 (中央)	野首 雄生	61
16	小椋 康裕 (伊予)	小椋 康裕	61

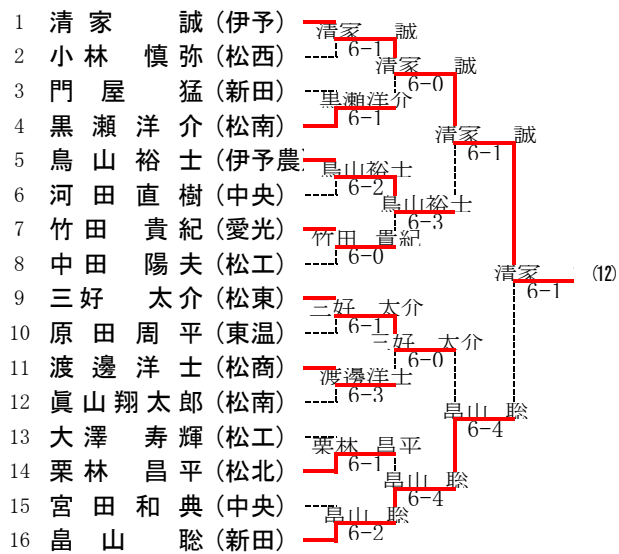
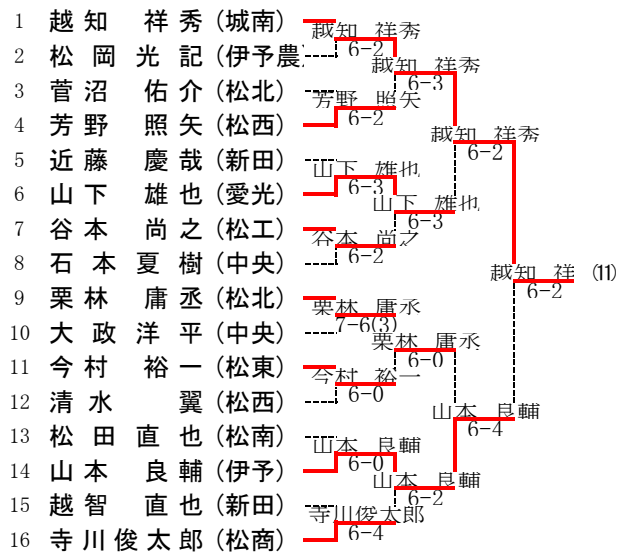
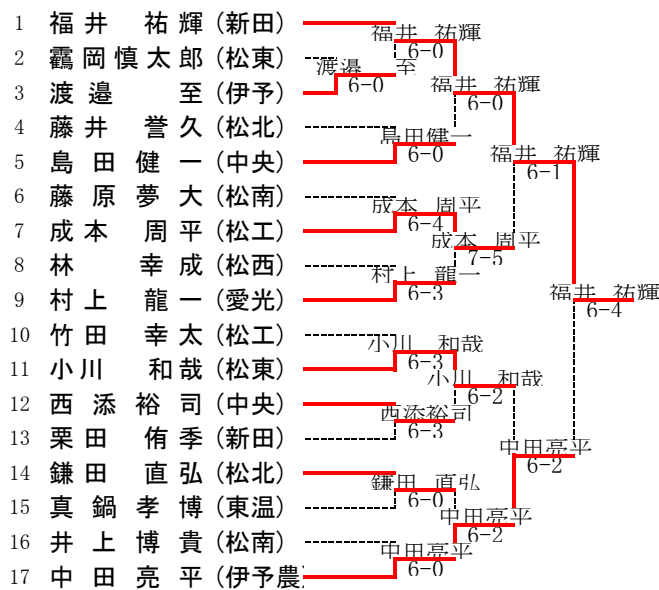
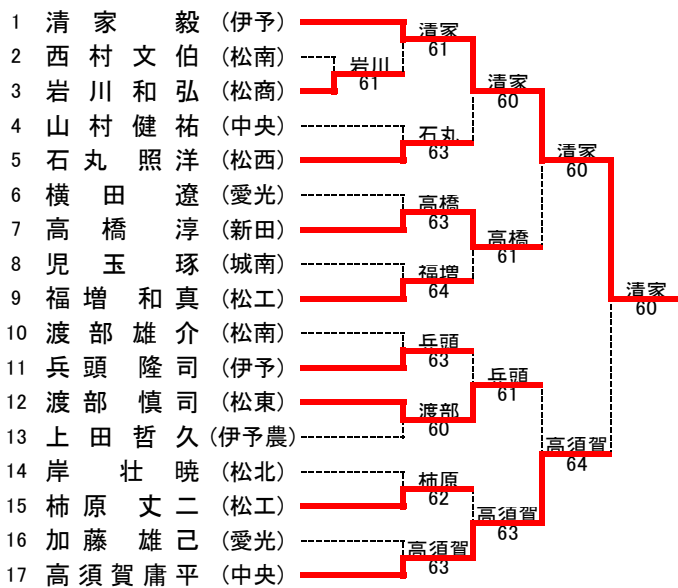
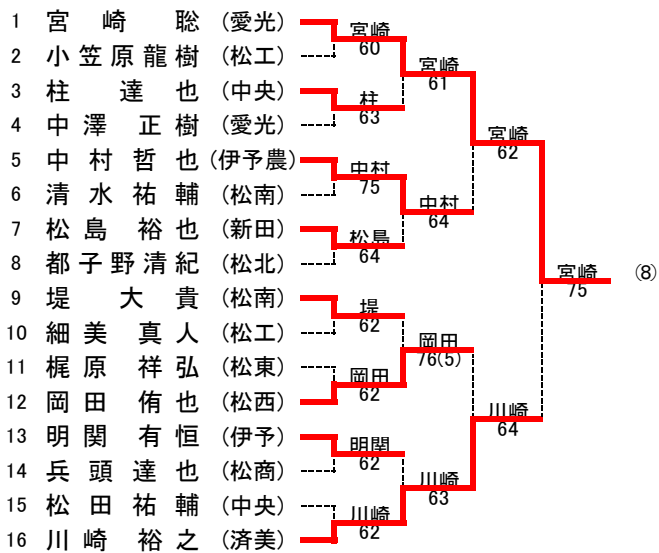
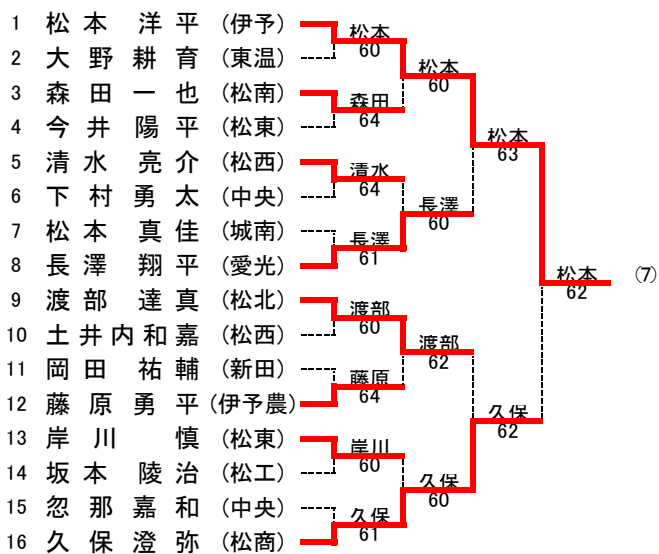

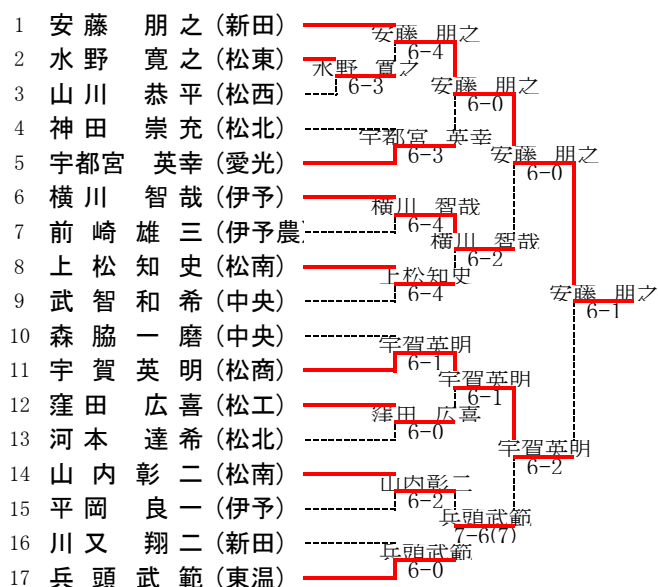
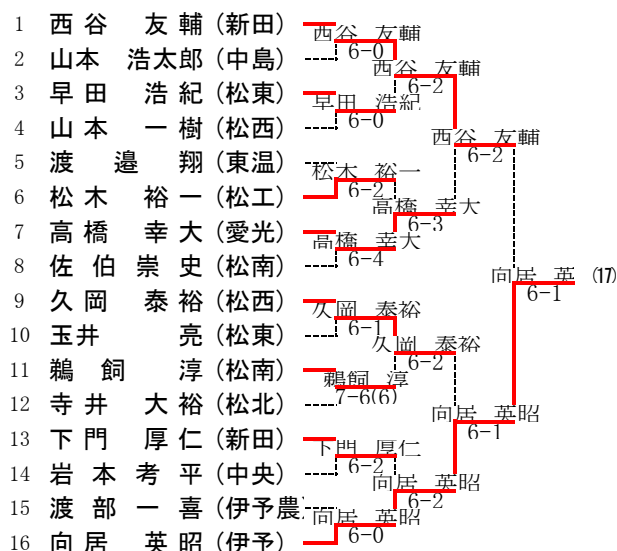
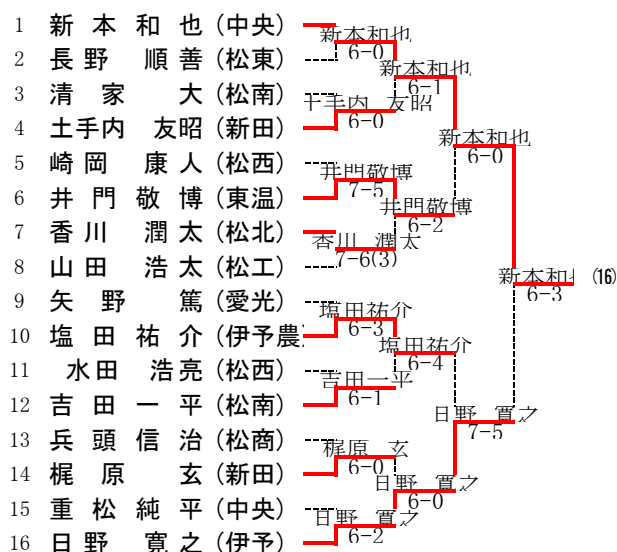
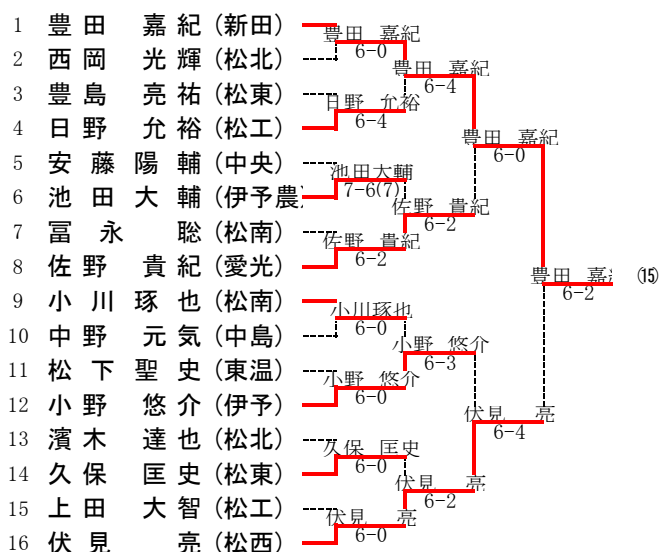
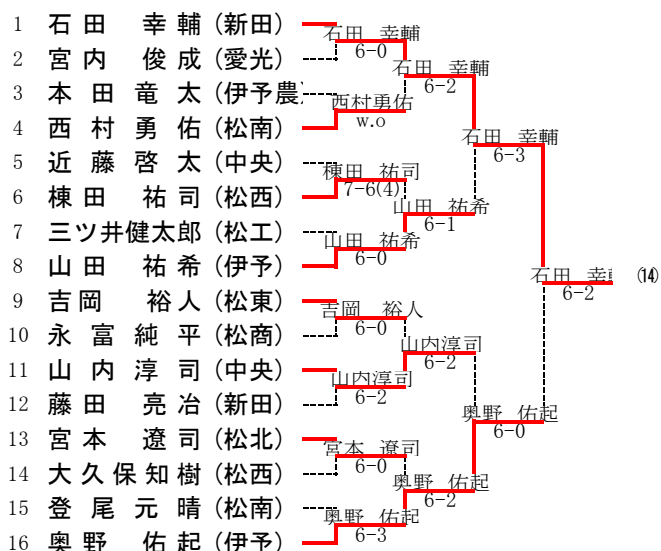
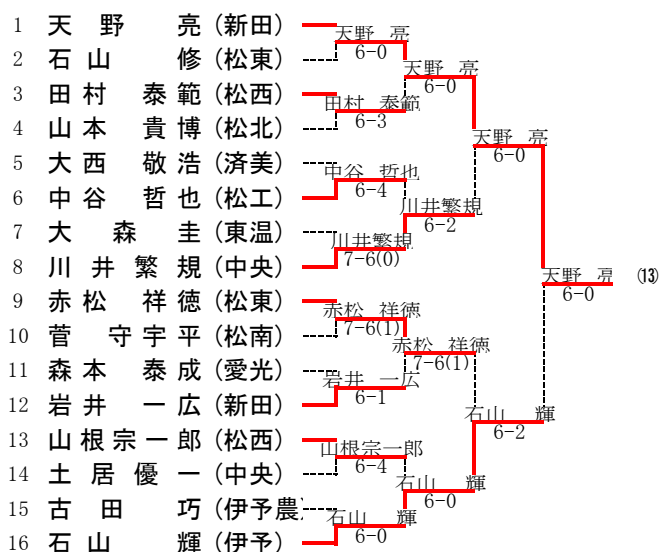

大会名 平成15年度中予地区総体テニス  
 期日 4月20日・26日  
 会場 愛媛県総合運動公園・松山市空港東第4公園  
 種目 男子ダブルス

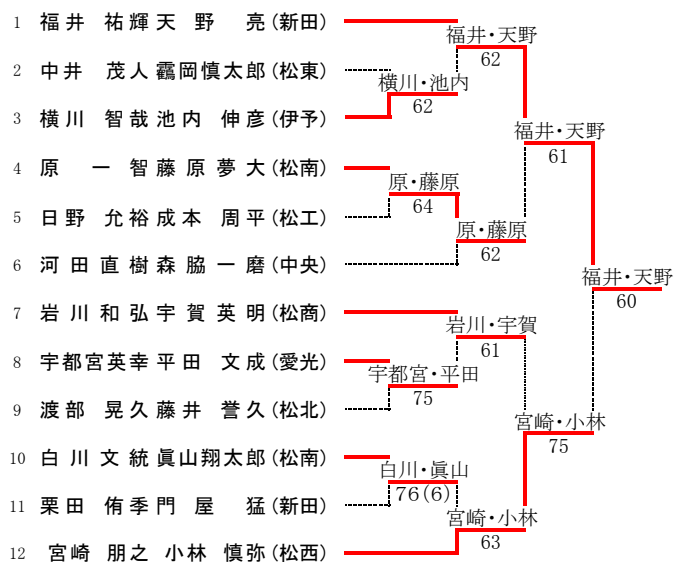
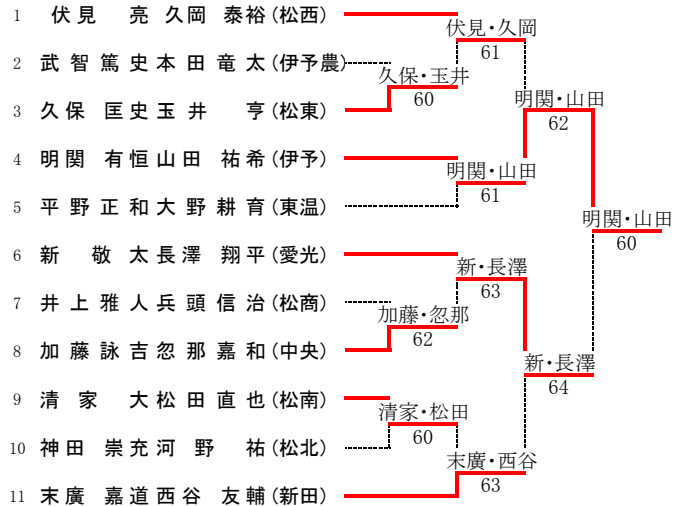
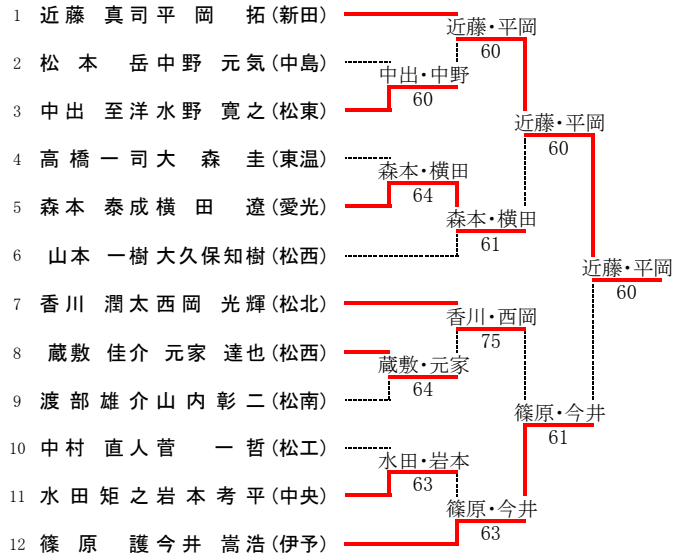
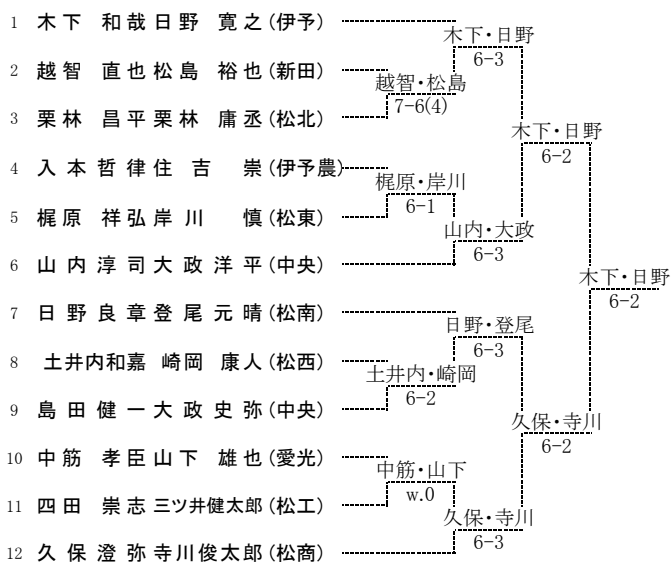
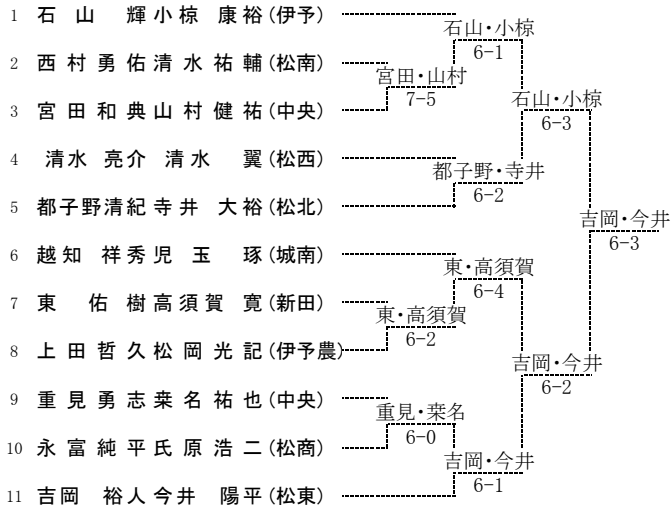
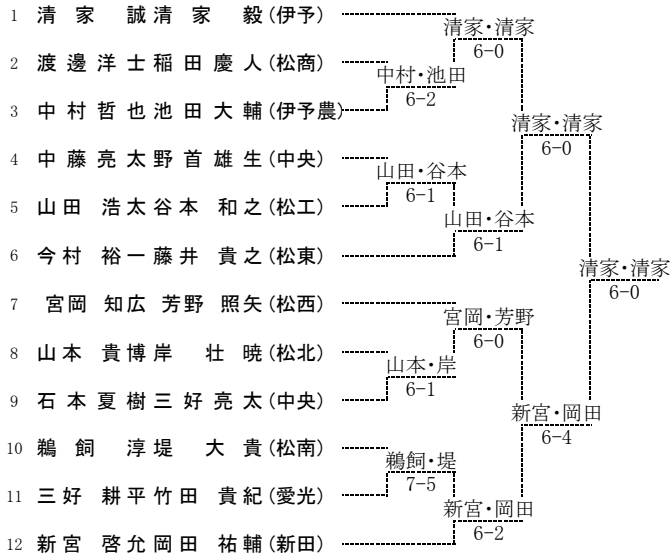



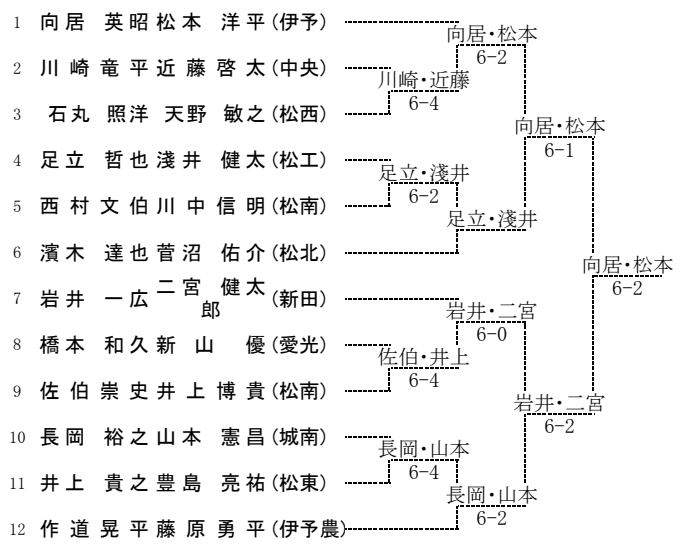
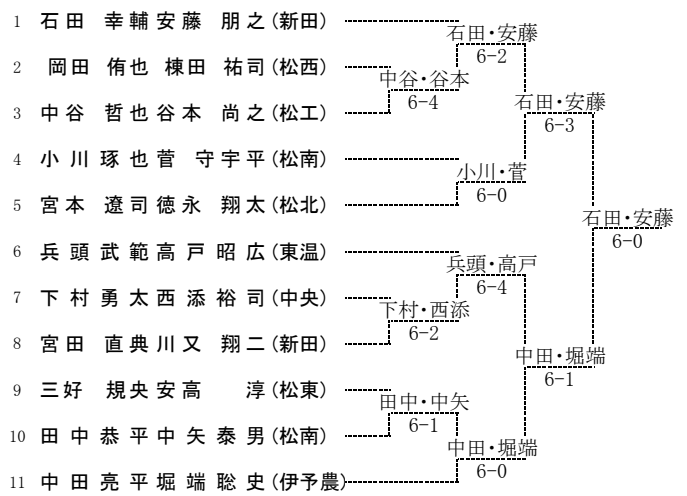
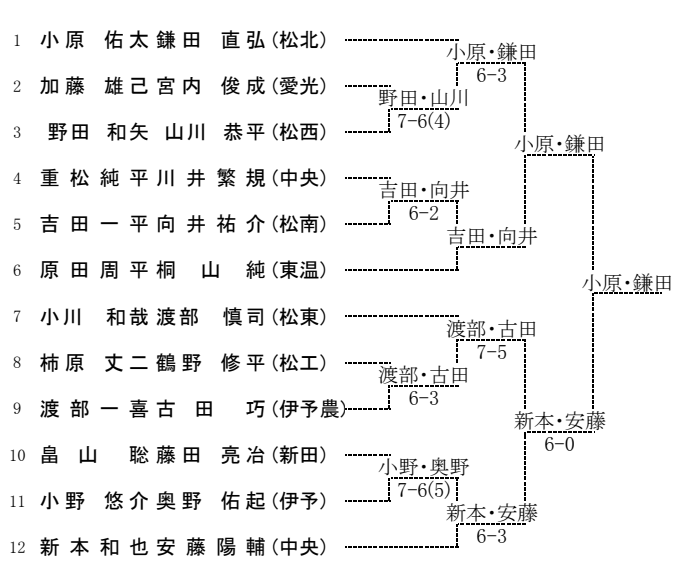
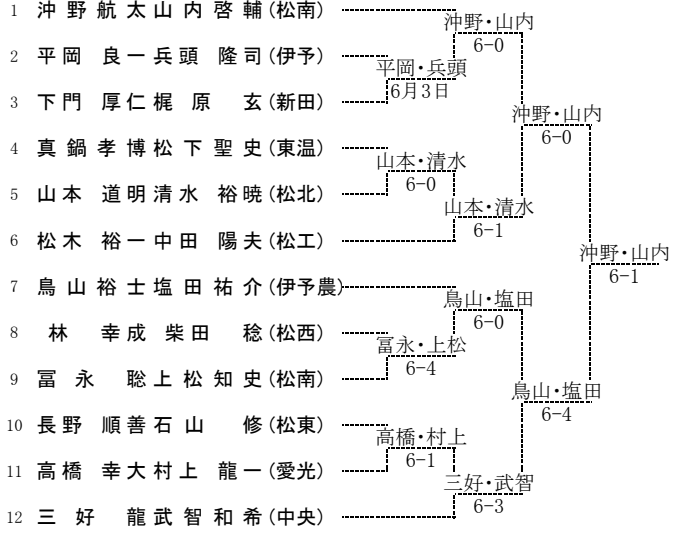
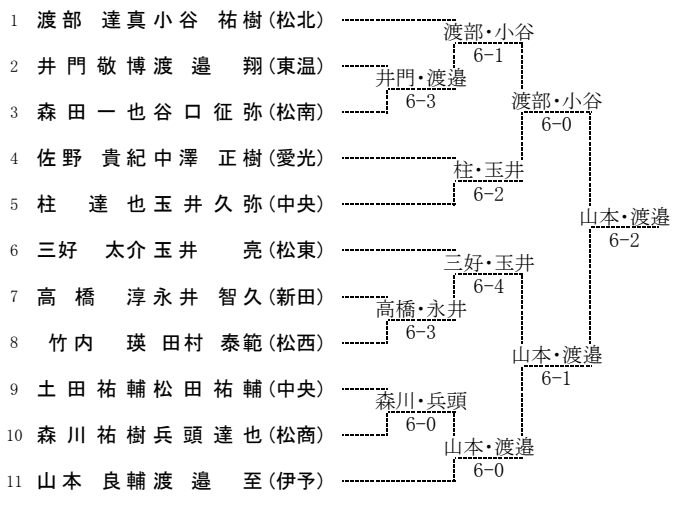
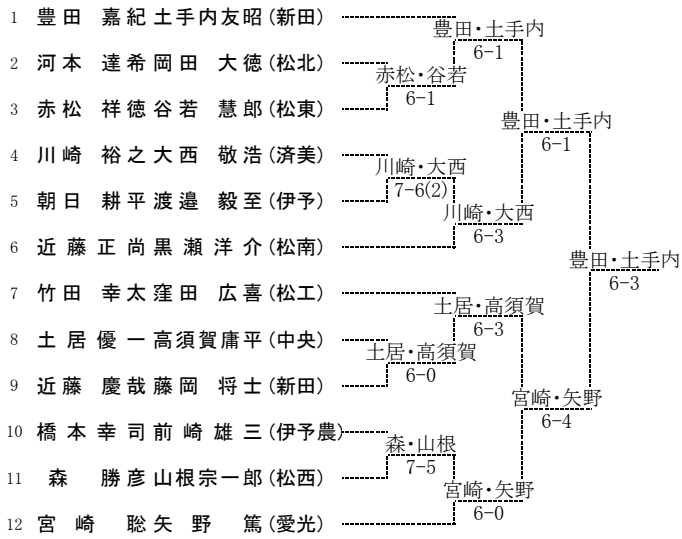

大会名 平成15年度中予地区総体テニス  
 期日 4月19日・26日  
 会場 松山市中央公園テニスコート  
 種目 女子シングルス

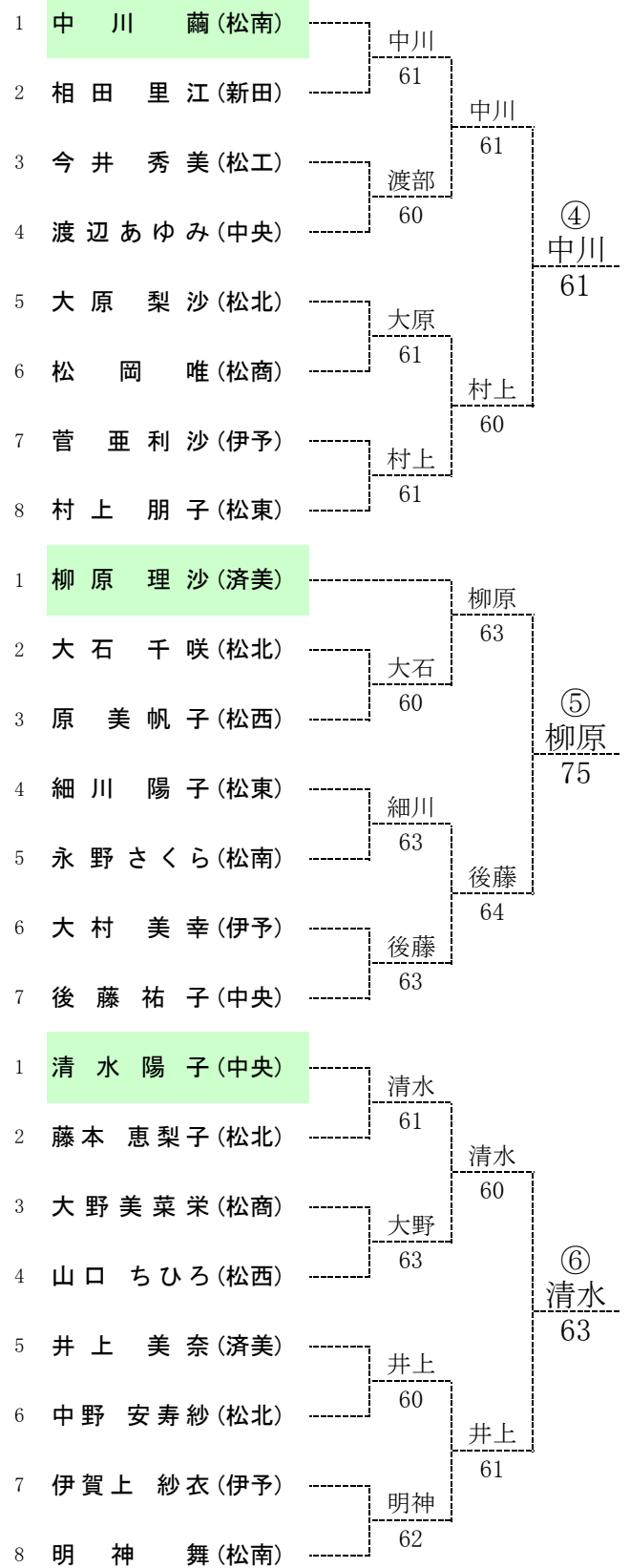
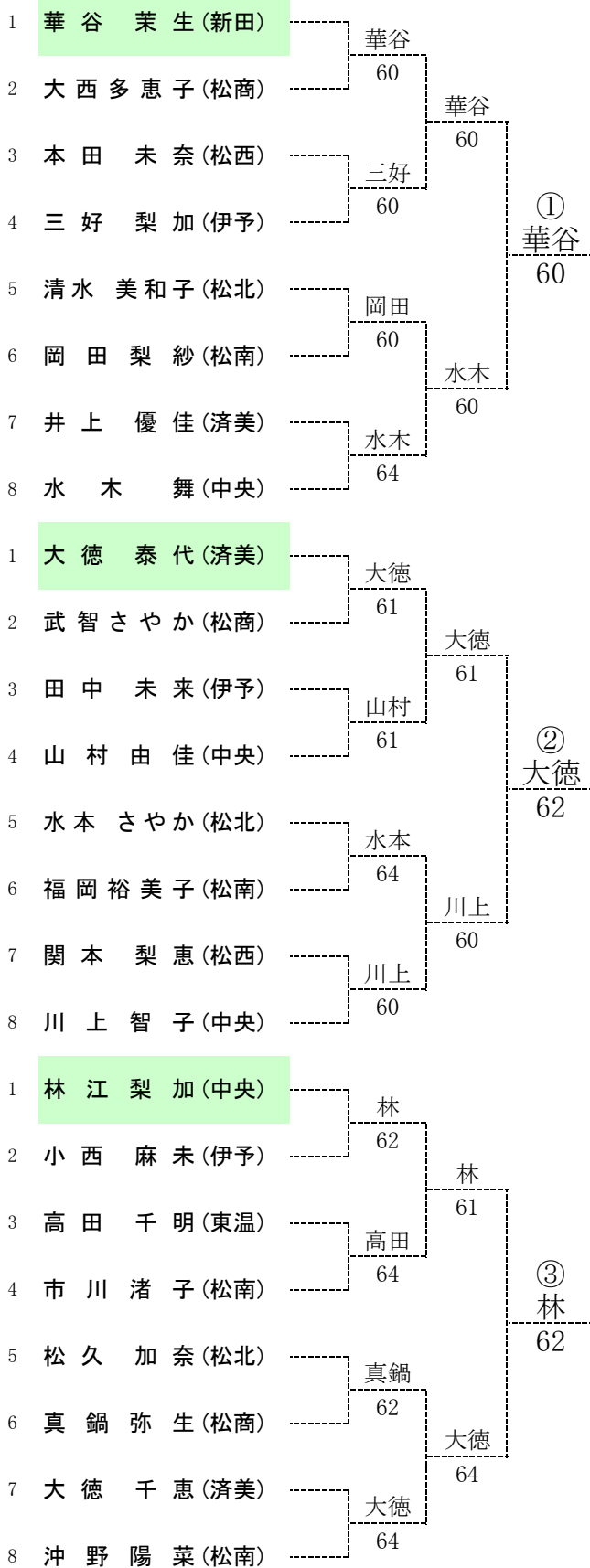

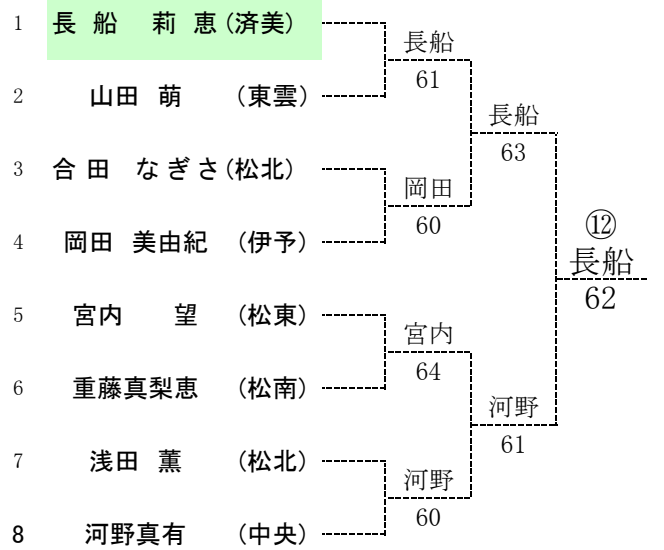
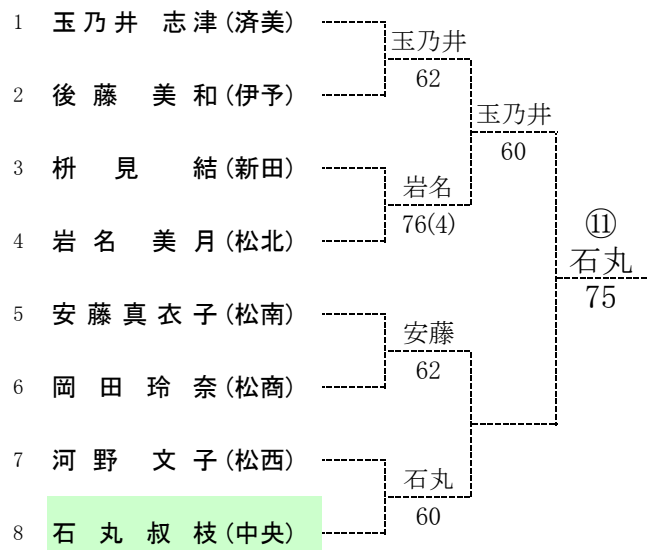
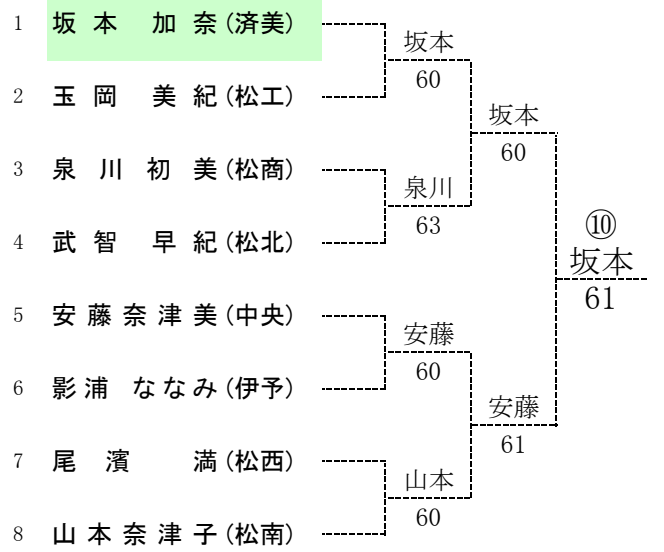
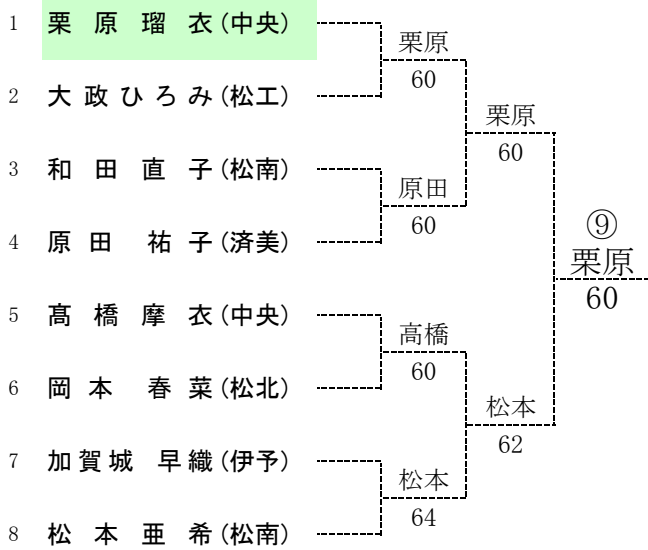
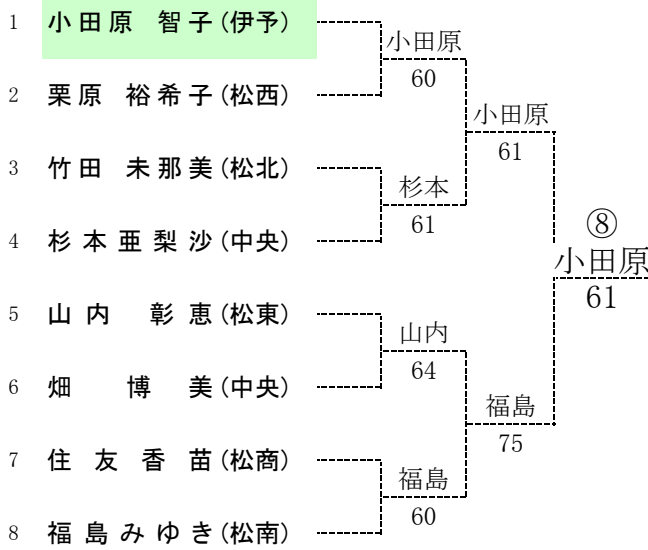
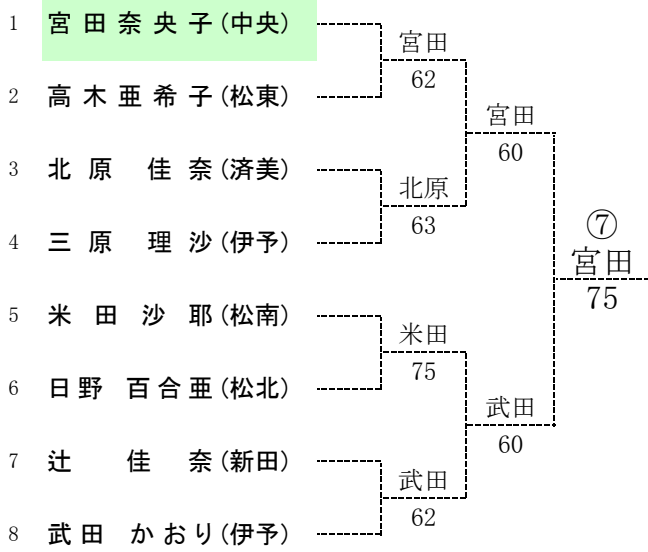

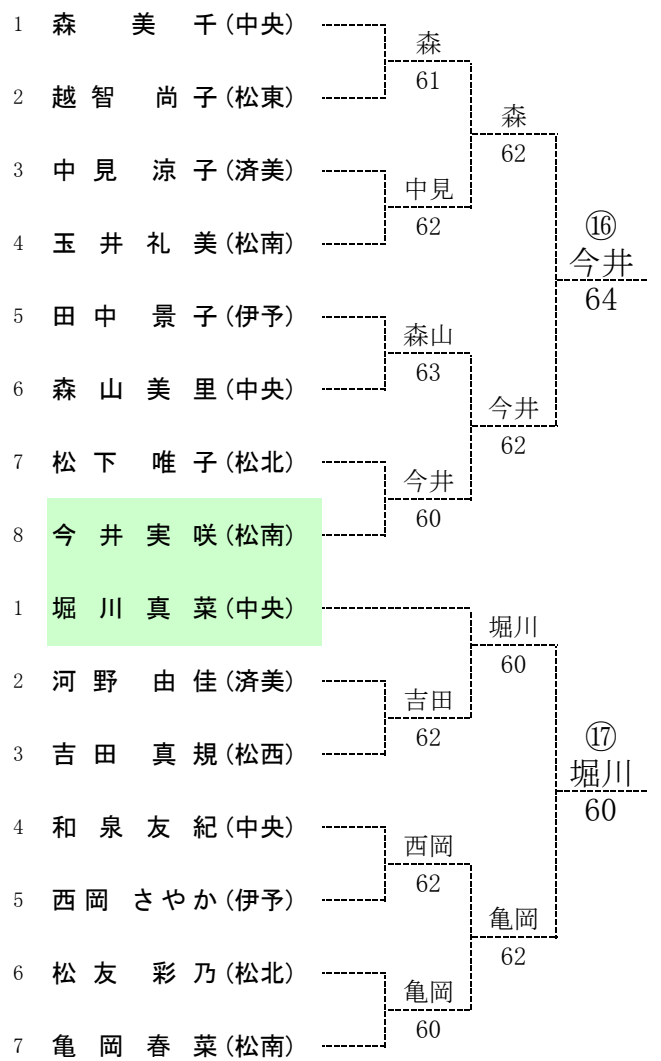
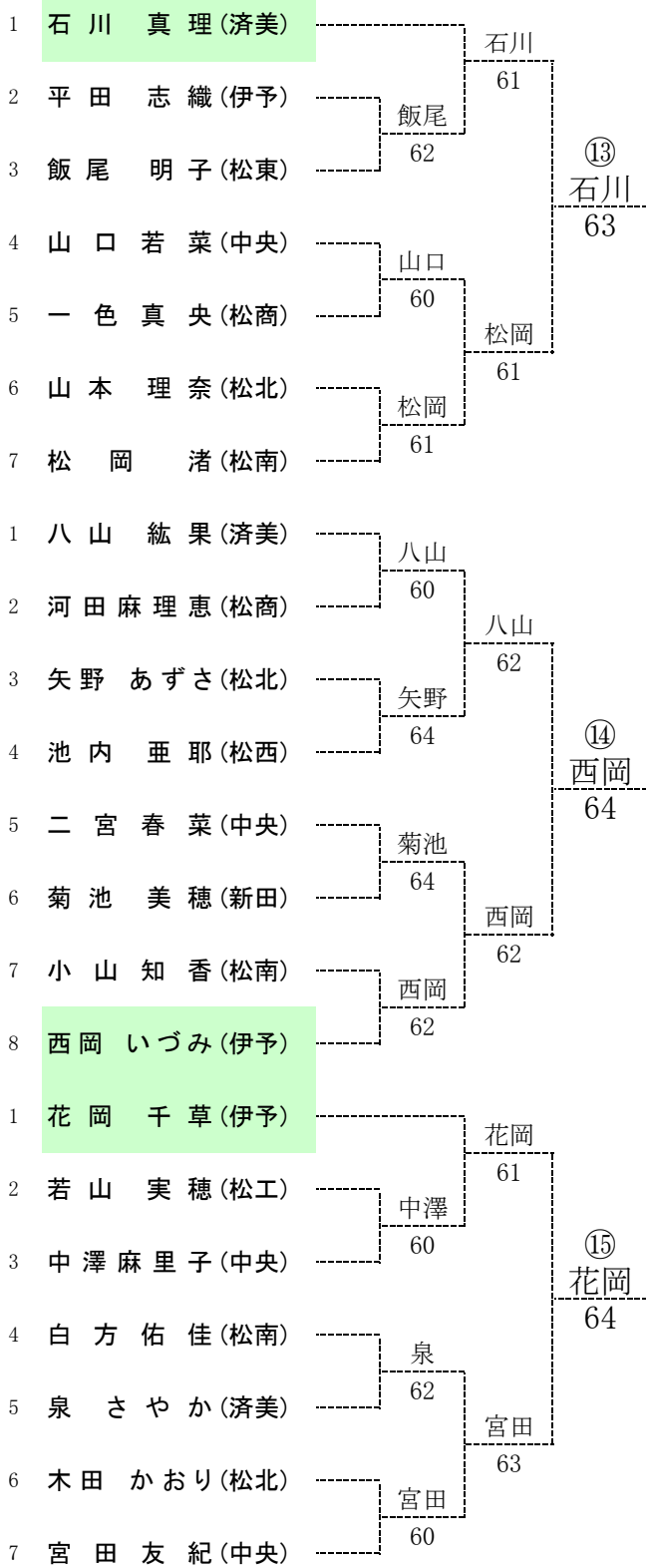

大会名 平成15年度中予地区総体テニス  
 期日 4月20日  
 会場 松山市中央公園テニスコート  
 種目 女子ダブルス

1	堀川 真菜 林江 梨加 (中央)	堀川・林	61	① 堀川・林 60
2	小山 知香 市川 渚子 (松南)	宮内・飯尾	64	
3	宮内 望 飯尾 明子 (松東)			
4	田中 景子 西岡 さやか (伊予)	田中・西岡	61	
5	山本 理奈 大原 梨沙 (松北)	八山・井上	61	
6	栗原裕希子 原 美帆子 (松西)	八山・井上	63	
7	八山 紘果 井上 美奈 (済美)			
1	後藤 祐子 安藤奈津美 (中央)	後藤・安藤	61	
2	中見 涼子 河野 由佳 (済美)	後藤・安藤	60	
3	松岡 唯岡 田 玲奈 (松商)	松岡・岡田	76(1)	
4	玉岡 美紀 今井 秀美 (松工)			
5	畑 博美 水木 舞 (中央)	三好・西岡	76(3)	
6	三好 梨加 西岡 いくみ (伊予)	中川・沖野	63	
7	松下 唯子 清水美和子 (松北)	中川・沖野	60	
8	中川 蘭 沖野 陽菜 (松南)			
1	華谷 茉生 辻 佳奈 (新田)	華谷・辻	60	③ 華谷・辻 75(5)
2	大政ひろみ 若山 実穂 (松工)	華谷・辻	61	
3	井上 優佳 泉 さやか (済美)	杉本・河野	61	
4	杉本亜梨沙 河野 真有 (中央)			
5	中澤麻里子 二宮 春菜 (中央)	中澤・二宮	62	
6	浅田 薫 中野安寿紗 (松北)	今井・山本	63	
7	菅 亜利沙 大村 美幸 (伊予)	今井・山本	63	
8	今井 実咲 山本奈津子 (松南)			
1	石川 真理 柳原 理沙 (済美)	石川・柳原	62	④ 石川・柳原 63
2	米田 沙耶 玉井 礼美 (松南)	石川・柳原	60	
3	影浦 ななみ 田中 未来 (伊予)	影浦・田中	62	
4	細川 陽子 高木亜希子 (松東)			
5	白方 佑佳 亀岡 春菜 (松南)	日野・木田	75	
6	日野百合亜 木田 かおり (松北)	和泉・森山	64	
7	河田麻理恵 一色 真央 (松商)	和泉・森山	60	
8	和泉 友紀 森山 美里 (中央)			

1	栗原 瑠衣 森 美千 (中央)	栗原・森	60	⑤ 栗原・森 76(1)
2	真鍋 弥生 大西多恵子 (松商)			
3	長船 莉恵 藤本真理子 (済美)	加賀城・三原	w.o.	
4	加賀城早織 三原 理沙 (伊予)			
5	松友 彩乃 竹田未那美 (松北)	松友・竹田	63	
6	永野 さくら 重藤真梨恵 (松南)	武田・小田原	61	
7	吉田 真規 河野 文子 (松西)	武田・小田原	60	
8	武田 かおり 小田原智子 (伊予)			
1	大徳 泰代 玉乃井志津 (済美)	大徳・玉乃井	60	⑥ 大徳・玉乃井 75
2	宮田 友紀 山村 由佳 (中央)	大徳・玉乃井	61	
3	水本 さやか 松久 加奈 (松北)	水本・松久	63	
4	安藤真衣子 福岡裕美子 (松南)			
5	山内 彰恵 村上 朋子 (松東)	明神・岡田	75	
6	明神 舞 岡田 梨紗 (松南)	渡辺・川上	60	
7	伊賀上紗衣 平田 志織 (伊予)	渡辺・川上	62	
8	渡辺あゆみ 川上 智子 (中央)			
1	清水 陽子 宮田奈央子 (中央)	清水・宮田	60	⑦ 清水・宮田 61
2	大徳 千恵 北原 佳奈 (済美)	清水・宮田	61	
3	住友 香苗 武智 さやか (松商)	住友・武智	63	
4	岩名 美月 武智 早紀 (松北)			
5	松岡 渚 福島みゆき (松南)	松岡・福島	62	
6	相田 里江 菊池 美穂 (新田)	松岡・福岡	64	
7	尾濱 満 関本 梨恵 (松西)	花岡・後藤	61	
8	花岡 千草 後藤 美和 (伊予)			
1	坂本 加奈 原田 祐子 (済美)	坂本・原田	61	⑧ 坂本・原田 61
2	泉川 初美 大野美菜栄 (松商)	坂本・原田	61	
3	矢野 あずさ 大石 千咲 (松北)	池内・山内	75	
4	池内 亜耶 山口 ちひろ (松西)			
5	小西 麻未 岡田美由紀 (伊予)	小西・岡田	76(2)	
6	和田 直子 松本 亜希 (松南)	石丸・山口	61	
7	合田 なぎさ 藤本恵梨子 (松北)	石丸・山口	60	
8	石丸 叔枝 山口 若菜 (中央)			

大会名 平成15年度中予地区総体テニス  
 期日 4月19日・26日  
 会場 愛媛県総合運動公園・松山市空港東第4公園・しおさい公園  
 種目 男女シングルス本戦

男子シングルス本戦

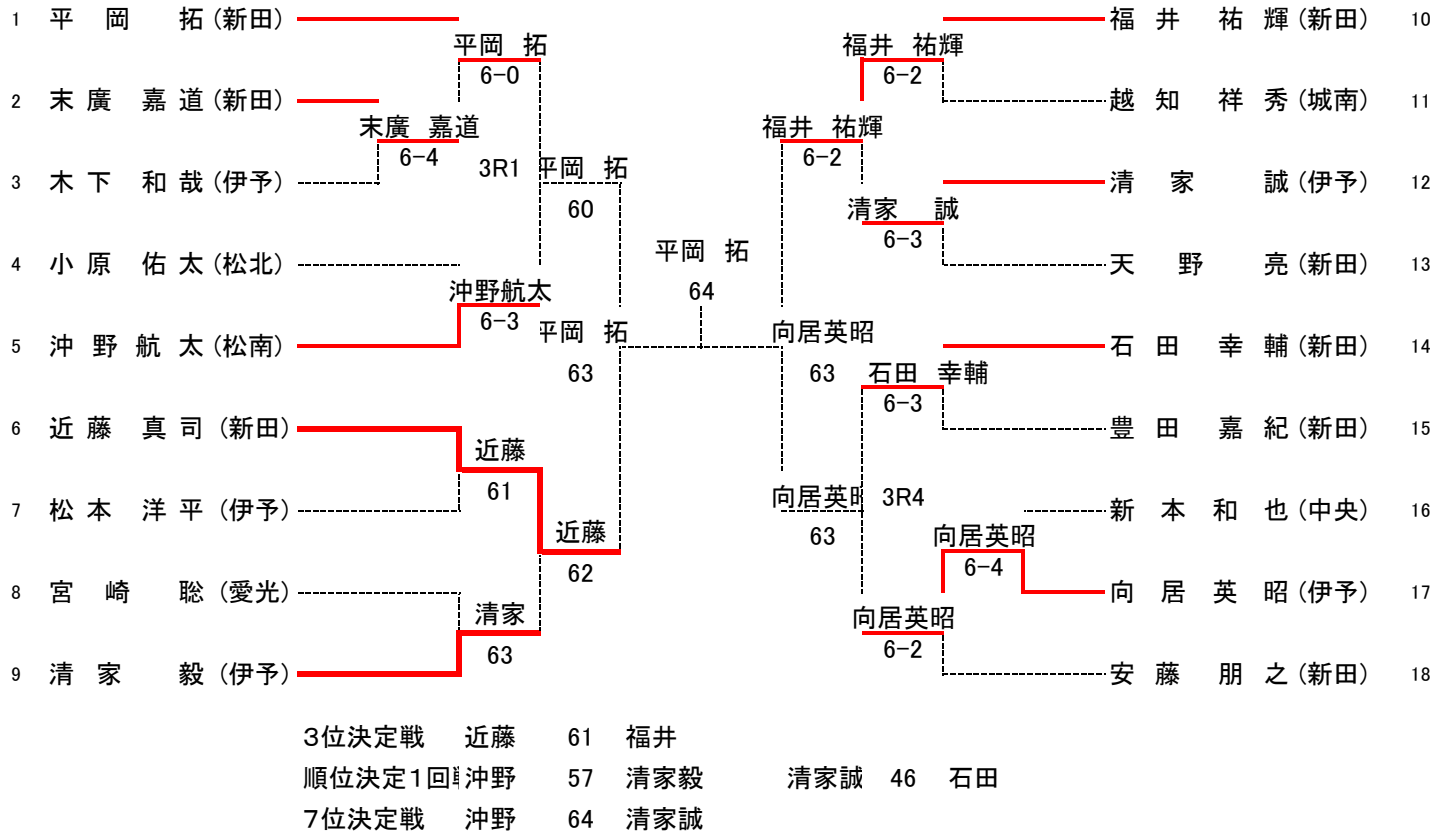

女子シングルス決勝

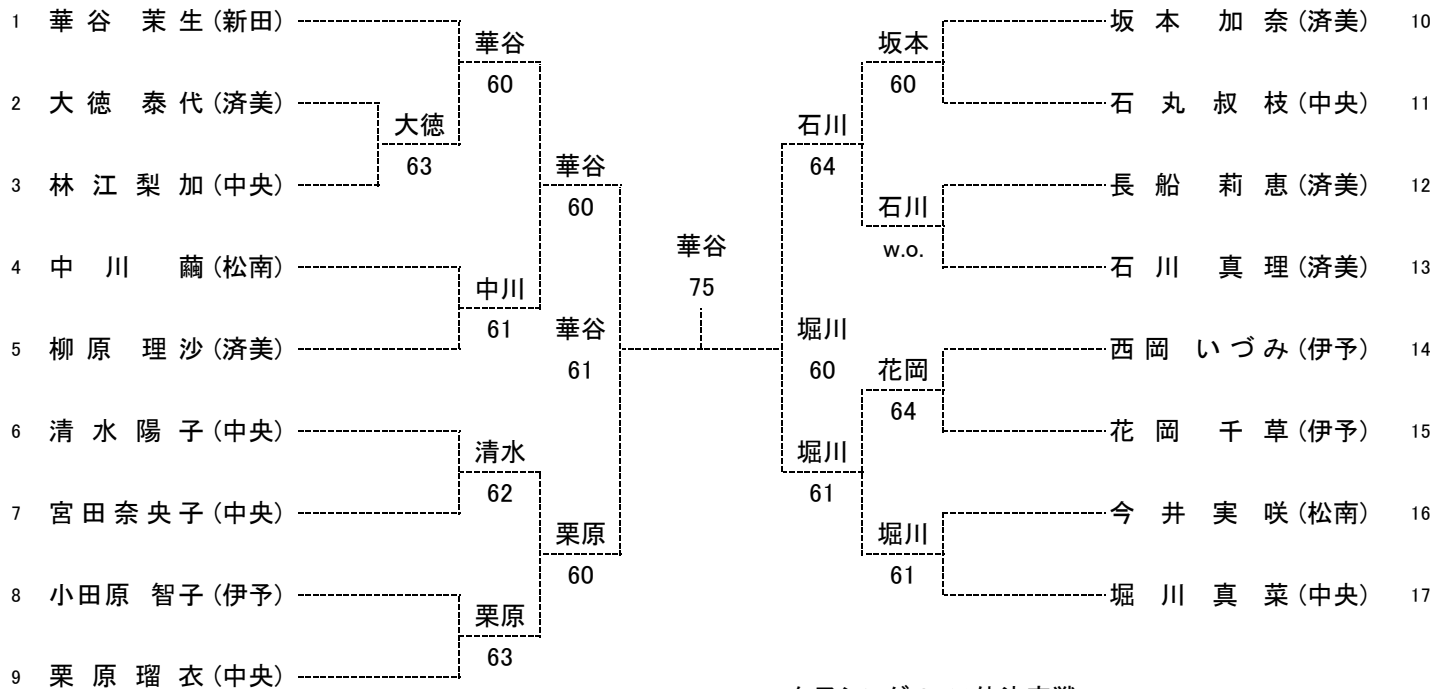

女子シングルス3位決定戦

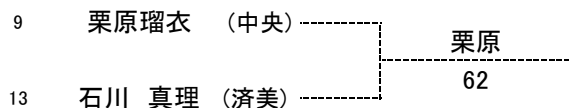

女子シングルス順位決定戦

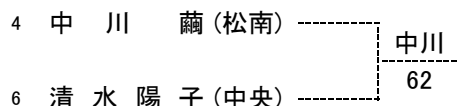

女子シングルス8位決定戦



大会名 平成15年度中予地区総体テニス  
 期日 4月20日・26日  
 会場 愛媛県総合運動公園・松山市空港東第4公園・しおさい公園  
 種目 男女ダブルス本戦  
 男子ダブルス本戦

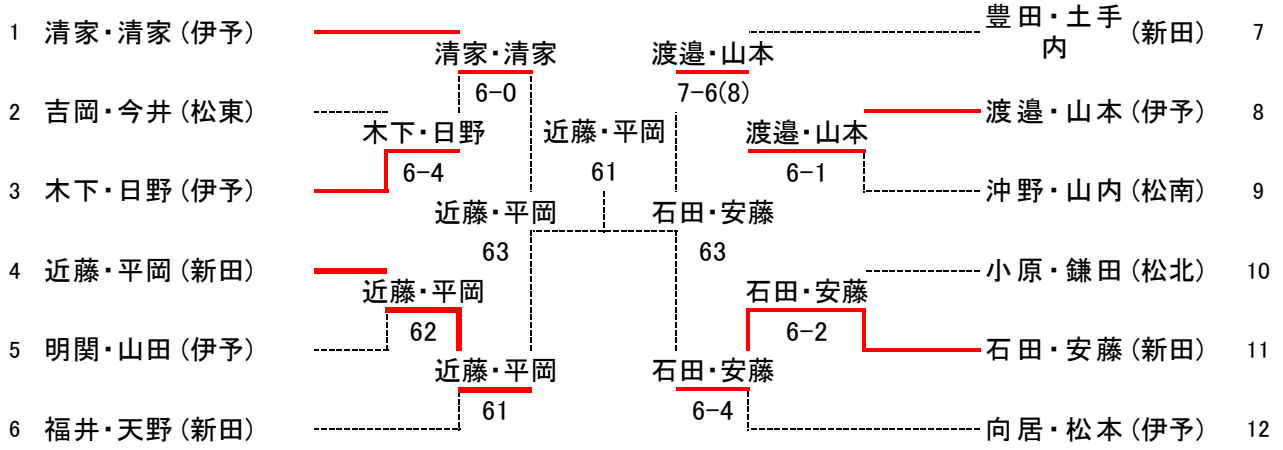

3位決定戦 清家・清家 60 渡邊・山本  
 順位決定戦 木下・日野 67(1) 福井・天野  
 豊田・土手内 57 向居・松本

女子ダブルス本戦

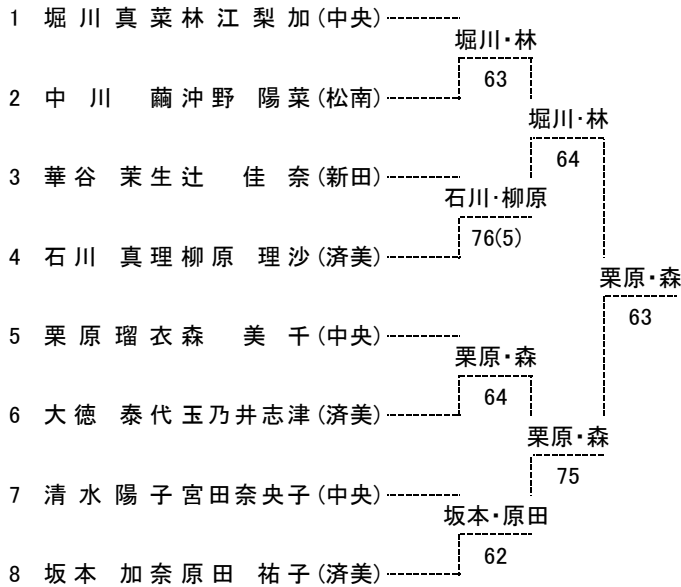

女子ダブルス出場決定戦

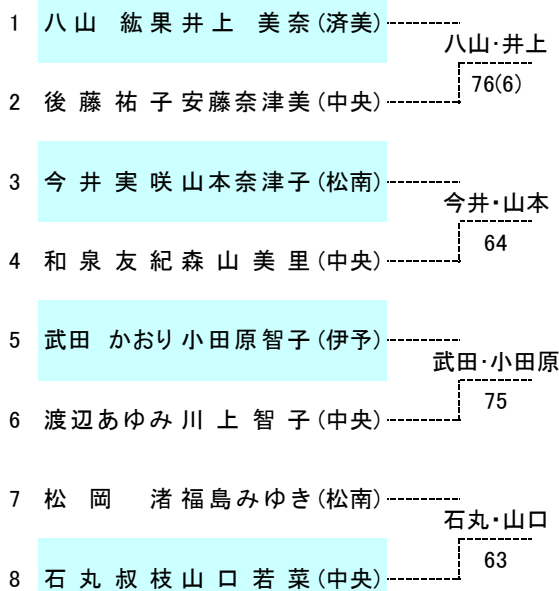

女子ダブルス5～6位決定戦

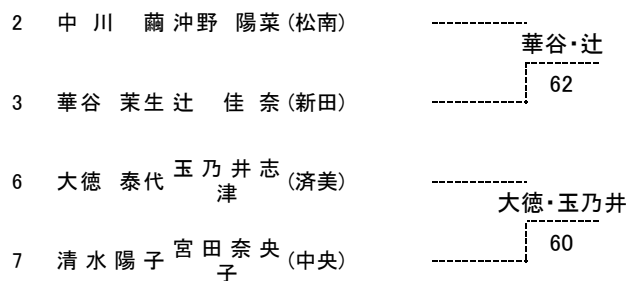

女子ダブルス3位決定戦

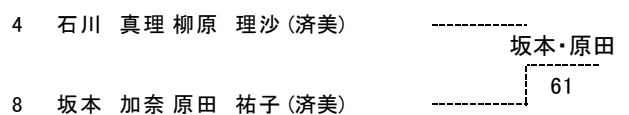

男子シングルス

エントリー数 139名  
県総体出場枠 5名

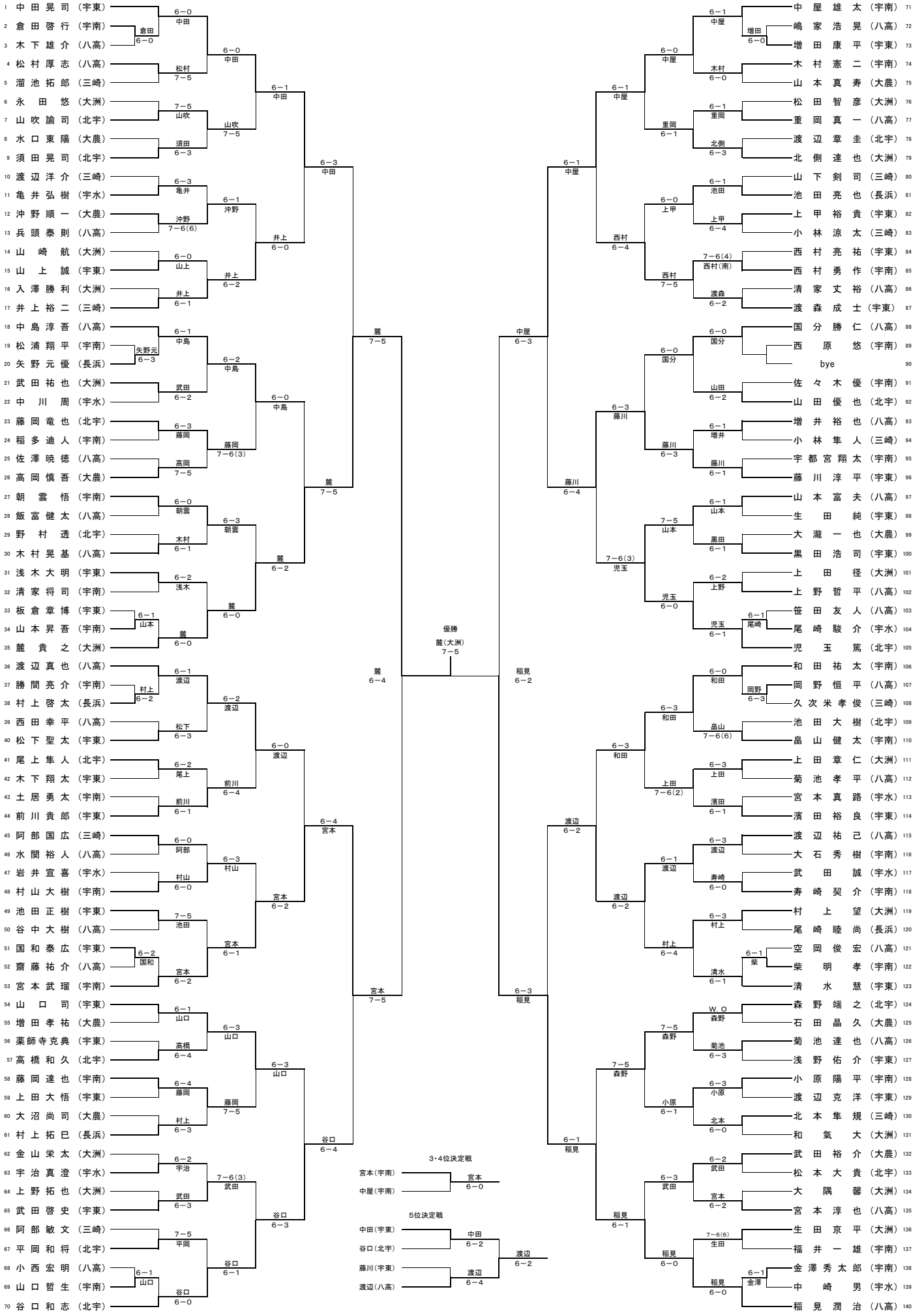



平成15年度愛媛県高等学校総合体育大会テニス競技南予地区大会

男子ダブルス

南レク津島プレーランドテニスコート 2003.4.27

エントリー数 67ペア

県総体出場枠 4ペア

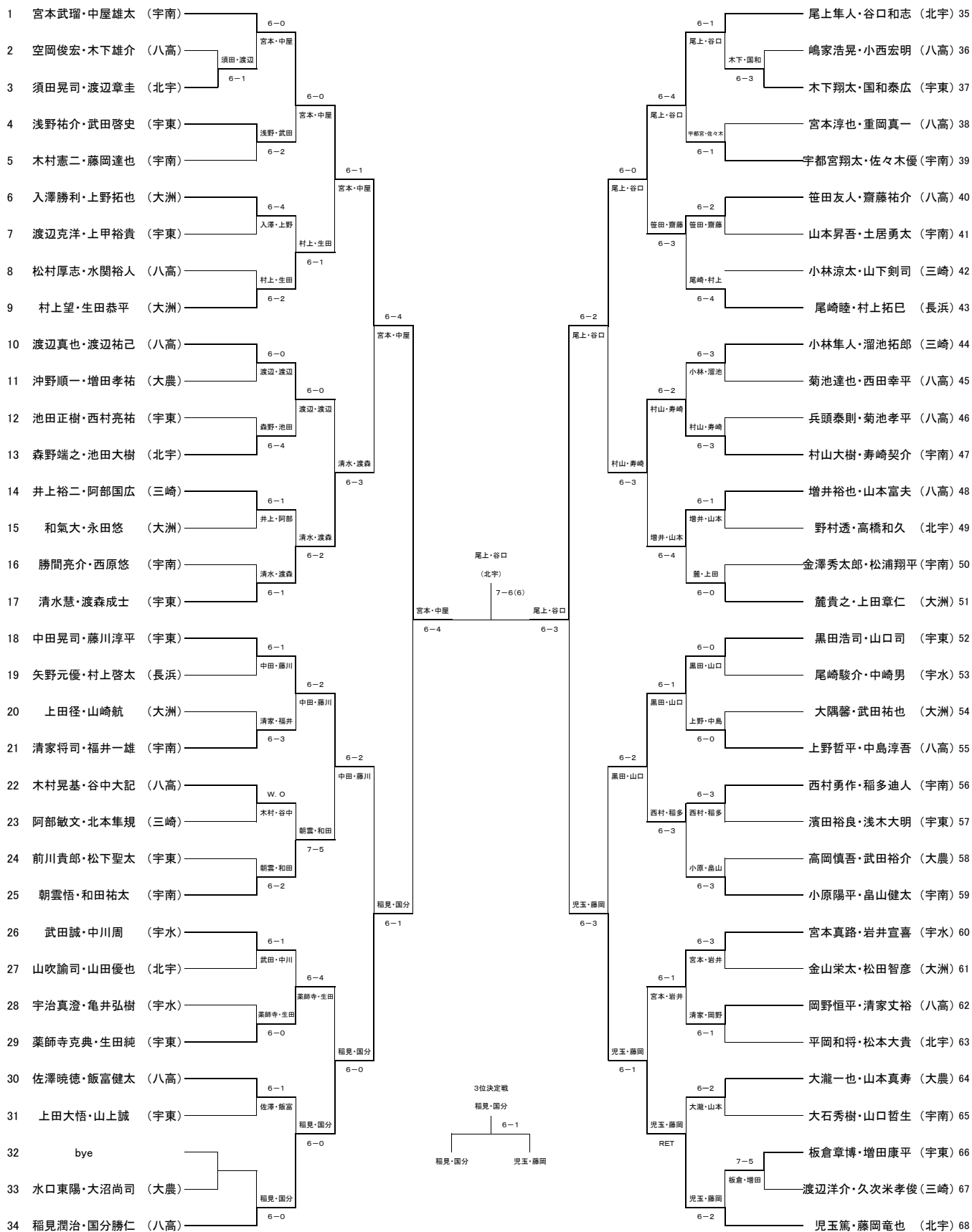

# 平成15年度愛媛県高等学校総合体育大会テニス競技南予地区大会

## 女子シングルス

エントリー数 100名  
県大会出場枠 7名

南レク津島プレーランド  
平成15年4月27日

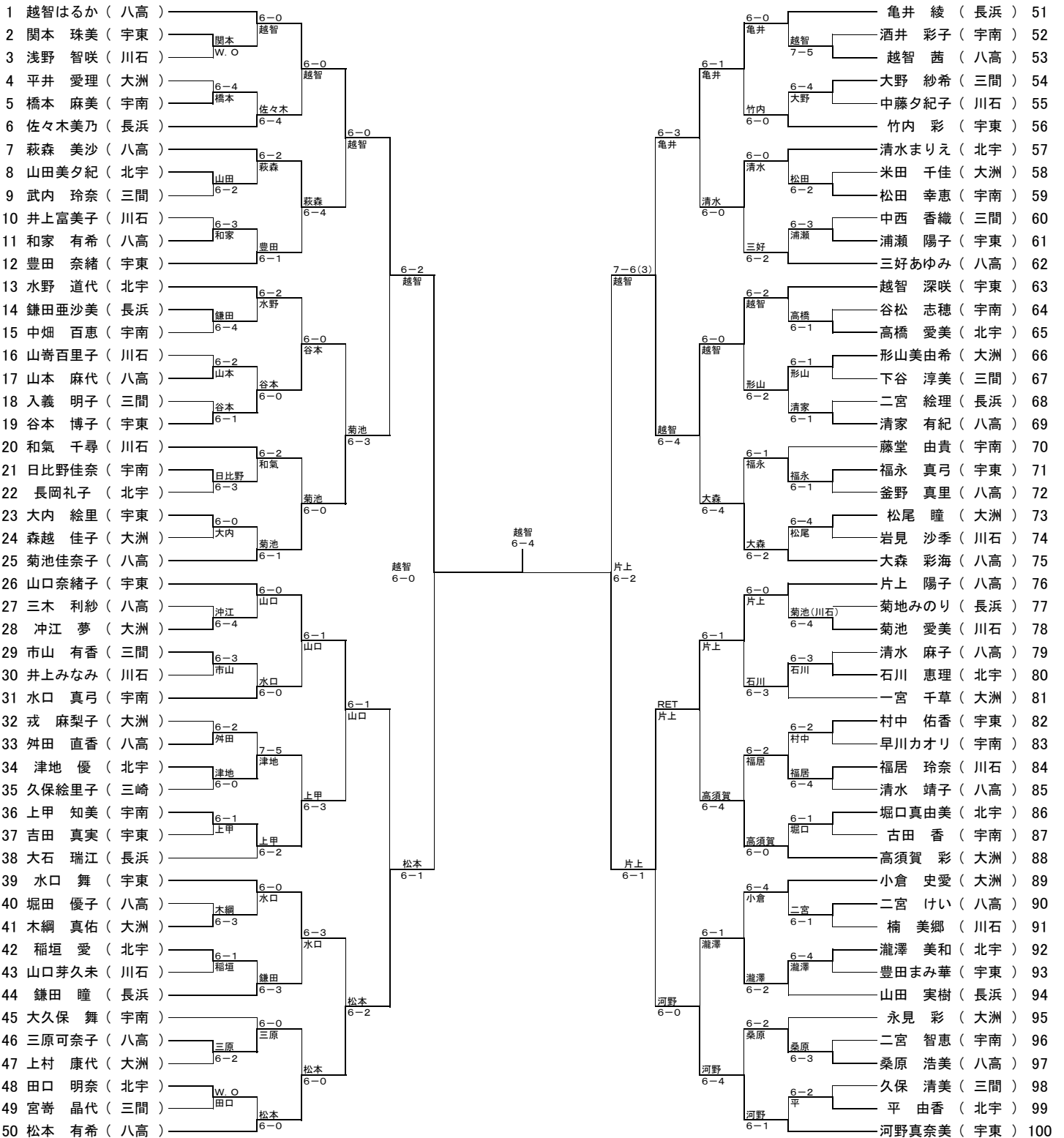

### 3・4位決定戦

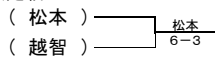

### 5～8位決定戦

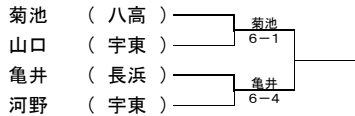

### 7・8位決定戦

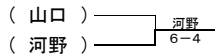

# 平成15年度愛媛県高等学校総合体育大会テニス競技南予地区大会 女子ダブルス

南レク津島プレーランドテニスコート 2003.4.26

エントリー数 45ペア

県大会枠数 6ペア

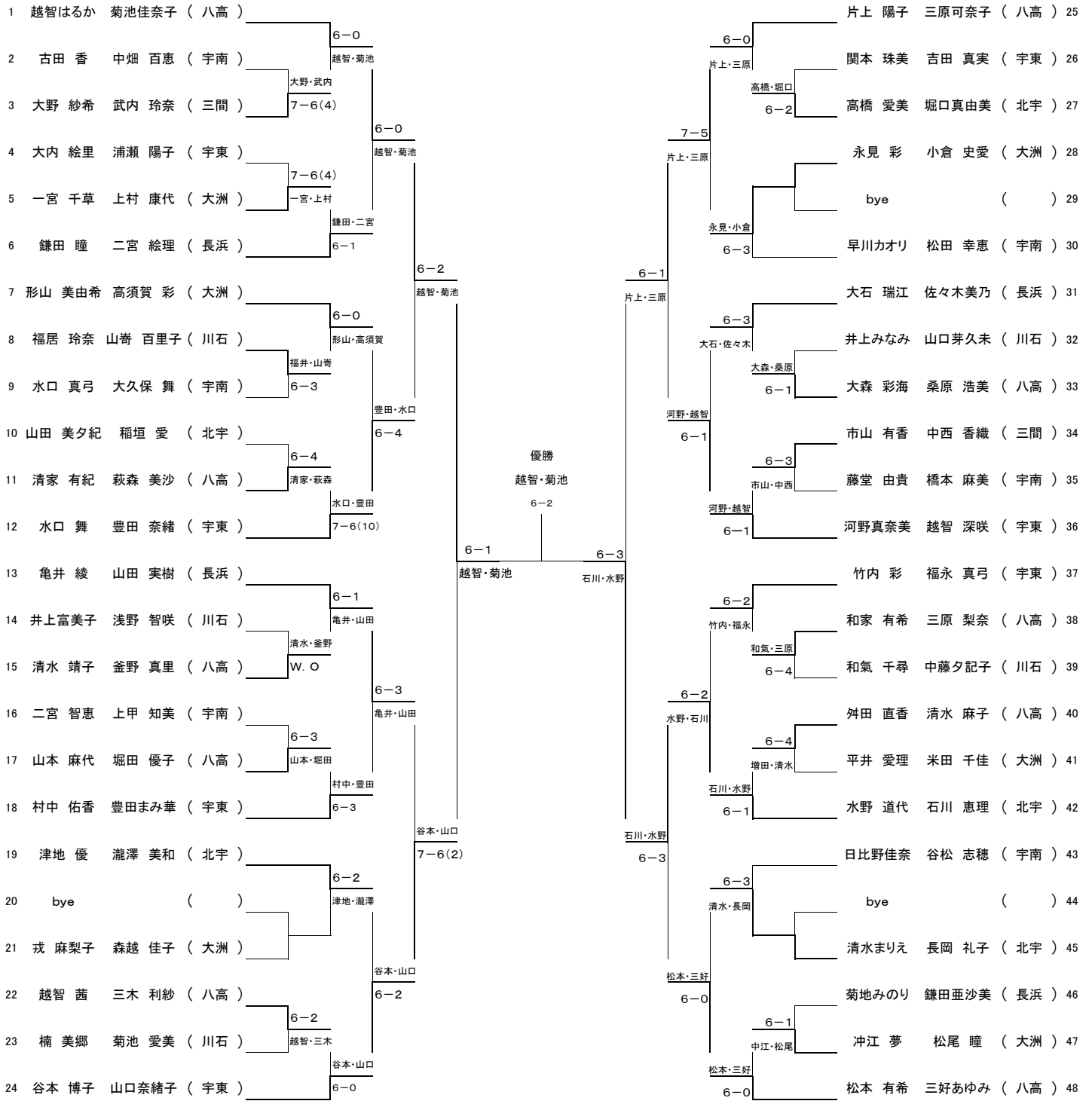

### 3・4位決定戦

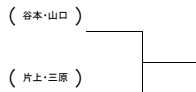

### 5～8位決定戦

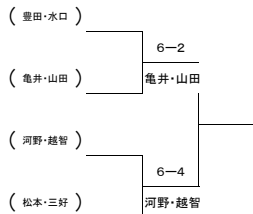

テニス 平成15年度 兼全国及び四国高等学校テニス選手権県予選

1 日 時 5月31日(土)8:30~集合受付 団体 1回戦から決勝  
 6月1日(日)8:30~集合受付 個人戦 シングルス・ダブルス 1回戦から準々決勝まで  
 6月2日(月)8:30~集合受付 個人戦 シングルス・ダブルス 準決勝・決勝

2 会 場 5月31日(土) 男子 愛媛県総合運動公園庭球場 女子 松山市中央公園テニスコート  
 6月1日(日) 男子 愛媛県総合運動公園庭球場 女子 松山市空港東第4公園・伊予市しおさい公園・愛媛厚生年金休暇センター 各テニスコート  
 6月2日(月) 男女 愛媛県総合運動公園庭球場

男子団体

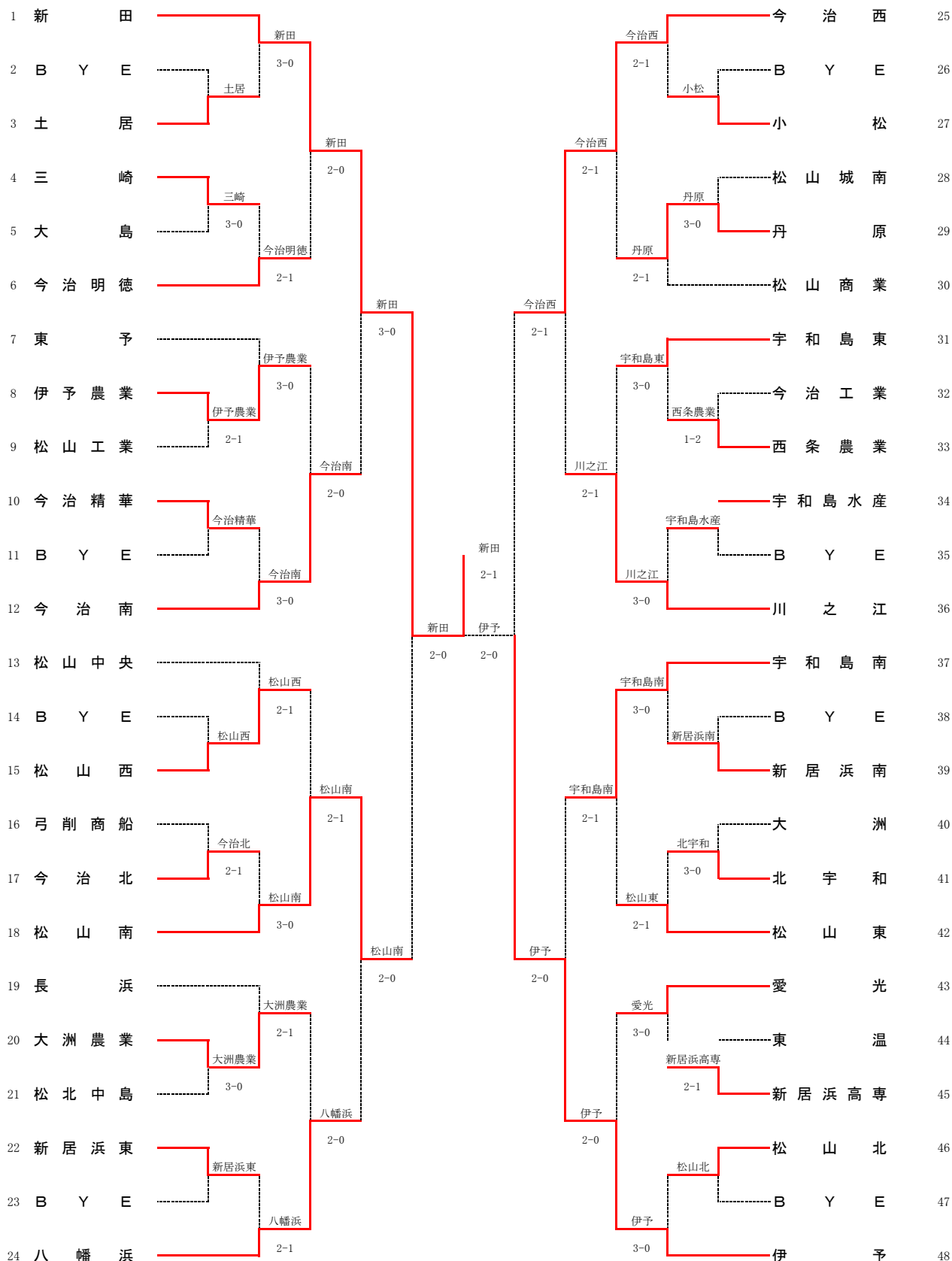

男子対戦表

準々決勝

1R2	4	三崎	3-0	大島	5
D	林隼人 溜池拓郎	6-4	早瀬 公彦 井出 健児		
S1	上裕二	6-2	安部 至		
S2	部国広	6-0	篠原 昇平		

2R1	1	新田	3-0	土居	3
D	福井 祐輝 天野 亮	6-0	長野 純也 合田 慎一		
S1	平岡 拓	6-0	黒川 貴顕		
S2	近藤 真司	6-0	木下 賢二		

2R9	25	今治西	2-1	小松	27
D	八木佑介 村瀬真二	4-6	矢野博文 飯尾一樹		
S1	由山文弥	6-1	日野航輝		
S2	渡部辰悟	6-3	日野充将		

3R1	1	新田	2-0	今治明德	6
D	福井 祐輝 天野 亮	6-0	正岡秀明 重松 亮		
S1	平岡 拓	6-0	白石晃久		
S2	近藤 真司		窪田優雅		

4R1	1	新田	3-0	今治南	12
D	福井 祐輝 天野 亮	8-1	片上典晃 八木康人		
S1	平岡 拓	8-0	磯部陽平		
S2	近藤 真司	8-2	渡部広樹		

1R3	8	伊予農業	2-1	松山工業	9
D	鳥山 裕士 塩田 祐介	6-4	谷本 尚之 谷本 和之		
S1	中田 亮平	3-6	竹田 幸太		
S2	堀端 聡史	6-1	窪田 広喜		

2R2	4	三崎	1-2	今治明德	6
D	小林隼人 溜池拓郎	3-6	正岡秀明 窪田優雅		
S1	井上裕二	1-6	白石晃久		
S2	阿部国広	7-5	笛 公貴		

2R10	29	丹原	2-1	松山商業	30
D	渡部 力也 小野 元嗣	6-0	森川祐樹 兵頭達也		
S1	月原 和宏	6-4	久保澄弥		
S2	高橋 清人	4-6	寺川俊太郎		

3R2	8	伊予農業	0-2	今治南	12
D	鳥山 裕士 塩田 祐介	3-6	渡部広樹 片上典晃		
S1	中田 亮平	4-6	磯部陽平		
S2	堀端 聡史	1-2	小林弘典		

4R2	18	松山南	2-0	八幡浜	24
D	日野 良章 登尾 元晴	8-4	渡辺祐己 國分勝仁		
S1	沖野 航太	8-0	稲見潤治		
S2	山内 啓輔	6-4	渡邊真也		

1R6	16	弓削商船	1-2	今治北	17
D	加納 靖将 寺田 正範	5-7	廣川 太一 近本 智輝		
S1	中野 恵介	6-2	小池 祐輔		
S2	荒井 仁	1-6	中山 慎介		

2R3	7	東予	0-3	伊予農業	8
D	伊藤 忍 越智 裕聖	2-6	鳥山 裕士 塩田 祐介		
S1	西原 由貴	1-6	中田 亮平		
S2	村上 正幸	2-6	堀端 聡史		

2R11	31	宇和島東	3-0	西条農業	33
D	清水 慧 渡森 成士	6-3	伊藤将広 宮崎伸也		
S1	中田 晃司	6-2	三浦純一		
S2	黒田 浩司	6-4	高橋憂輝		

3R3	15	松山西	1-2	松山南	18
D	伏見 亮 野田 和矢	6-1	日野 良章 登尾 元晴		
S1	久岡 泰裕	0-6	沖野 航太		
S2	宮崎 朋之	0-6	山内 啓輔		

4R3	25	今治西	2-1	川之江	36
D	八木佑介 村瀬真二	8-4	石川 慎 田米知史		
S1	由山文弥	8-1	三好恭平		
S2	渡部辰悟	6-8	寺尾直樹		

1R7	20	大洲農業	3-0	松山中島	21
D	大瀧 一也 増田 孝祐	6-1	松本 岳 芥川 正行		
S1	高岡 慎吾	6-2	山本 浩太郎		
S2	武田 裕介	6-0	中野 元気		

2R4	10	今治精華	0-3	今治南	12
D	滝本 昌人 齋藤 和寛	0-6	磯部陽平 渡部広樹		
S1	菅 翔一朗	0-6	片上典晃		
S2	檜垣 克典	5-7	八木康人		

2R12	34	宇和島水産	0-3	川之江	36
D	宮本 真路 岩井 宣喜	1-6	石川 慎 田米知史		
S1	武田 誠	3-6	飛鷹慎也		
S2	宇治 真澄	0-6	三好恭平		

3R4	20	大洲農業	0-2	八幡浜	24
D	大瀧 一也 増田 孝祐	5-7	渡辺祐己 國分勝仁		
S1	高岡 慎吾	3-6	稲見潤治		
S2	武田 裕介	0-1	渡邊真也		

4R4	37	宇和島南	0-2	伊予	48
D	中屋 雄太 朝雲 悟	0-8	清家 毅 清家 誠		
S1	宮本 武瑠	2-7	松本 洋平		
S2	和田 祐太	0-8	向居 英昭		

1R10	28	松山城南	0-3	丹原	29
D	長岡 裕之 山本 憲昌	1-6	渡部 力也 小野 元嗣		
S1	越知 祥秀	3-6	月原 和宏		
S2	児玉 琢	3-6	高橋 清人		

2R5	13	松山中央	1-2	松山西	15
D	山内淳司 水田矩之	6-3	久岡 泰裕 野田 和矢		
S1	新本和也	3-6	伏見 亮		
S2	高須賀庸平	6-7(3)	宮崎 朋之		

2R13	37	宇和島南	3-0	新居浜南	39
D	中屋 雄太 朝雲 悟	6-1	田坂 巧 石川 和彦		
S1	宮本 武瑠	6-0	竹内 雄生		
S2	和田 祐太	6-3	鴻上 智彰		

3R5	25	今治西	2-1	丹原	29
D	八木佑介 村瀬真二	3-6	渡部 力也 小野 元嗣		
S1	由山文弥	6-4	月原 和宏		
S2	渡部辰悟	6-1	高橋 清人		

5R1	1	新田	2-0	松山南	18
D	福井 祐輝 天野 亮	8-1	日野 良章 登尾 元晴		
S1	平岡 拓	5-1	沖野 航太		
S2	近藤 真司	8-1	山内 啓輔		

1R11	32	今治工業	2-1	西条農業	33
D	中西 啓介 明賀 章宏	3-6	伊藤将広 宮崎伸也		
S1	芥川 賢司	6-0	三浦純一		
S2	田中 翔	1-6	高橋憂輝		

2R6	17	今治北	0-3	松山南	18
D	廣川 太一 近本 智輝	1-6	日野 良章 登尾 元晴		
S1	中山 慎介	1-6	沖野 航太		
S2	越智 浩也	0-6	山内 啓輔		

2R14	41	北宇和	1-2	松山東	42
D	児玉篤 尾上隼人	6(10)-7	小川 和哉 渡部 慎司		
S1	谷口和志	7-6(4)	三好 太介		
S2	森野端之	1-6	久保 匡史		

3R6	31	宇和島東	1-2	川之江	36
D	清水 慧 渡森 成士	3-6	石川 慎 田米知史		
S1	中田 晃司	6-3	三好恭平		
S2	黒田 浩司	3-6	寺尾直樹		

5R2	25	今治西	0-2	伊予	48
D	由山文弥 八木佑介	2-7	清家 毅 清家 誠		
S1	渡部辰悟	2-8	松本 洋平		
S2	柳原有希	2-8	向居 英昭		

1R14	40	大洲	0-3	北宇和	41
D	上田 徑 村上 望	3-6	尾上隼人 藤岡竜也		
S1	麓 貴之	1-6	谷口和志		
S2	上田 章仁	6-7(1)	児玉篤		

2R7	19	長浜	1-2	大洲農業	20
D	村上 拓巳 矢野元 優	7-6(5)	大瀧 一也 増田 孝祐		
S1	尾崎 睦尚	2-6	高岡 慎吾		
S2	池田 亮也	4-6	武田 裕介		

2R15	43	愛光	3-0	新居浜高専	45
D	矢野 篤 山下 雄也	6-2	十亀 拓也 元木 祐太		
S1	宮崎 聡	6-4	登尾 泰平		
S2	中筋 孝臣	7-5	末竹 哲也		

3R7	37	宇和島南	2-1	松山東	42
D	中屋 雄太 朝雲 悟	1-6	小川 和哉 渡部 慎司		
S1	宮本 武瑠	6-4	三好 太介		
S2	和田 祐太	6-2	赤松 祥徳		

6R1	1	新田	2-1	伊予	48
D	福井 祐輝 天野 亮	3-8	清家 毅 清家 誠		
S1	平岡 拓	8-3	松本 洋平		
S2	近藤 真司	8-0	向居 英昭		

1R15	44	東温	1-2	新居浜高専	45
D	大森 圭 高橋 一司	4-6	十亀 拓也 元木 祐太		
S1	兵頭 武範	1-6	登尾 泰平		
S2	高戸 昭広	7-6(6)	末竹 哲也		

2R8	22	新居浜東	1-2	八幡浜	24
D	山岡 竜介 桑原 昭人	2-6	渡辺祐己 國分勝仁		
S1	久本 祐輔	3-6	稲見潤治		
S2	秦 大祐	7-6(4)	山本富夫		

2R16	46	松山北	0-3	伊予	48
D	小谷 祐樹 渡部 達真	2-6	清家 毅 清家 誠		
S1	小原 佑太	4-6	松本 洋平		
S2	都子野 清紀	3-6	向居 英昭		

3R8	43	愛光	0-2	伊予	48
D	矢野 篤 山下 雄也	4-6	清家 毅 清家 誠		
S1	宮崎 聡	2-6	松本 洋平		
S2	中筋 孝臣	1-1	向居 英昭		

決勝

テニス 平成15年度 兼全国及び四国高等学校テニス選手権県予選

1 日 時 5月31日 8:30~集合受付 団体 1回戦から決勝  
 6月1日 18:30~集合受付 個人戦 シングルス・ダブルス 1回戦から準々決勝まで  
 6月2日 18:30~集合受付 個人戦 シングルス・ダブルス 準決勝・決勝

2 会 場 5月31日 男子 愛媛県総合運動公園庭球場 女子 松山市中央公園テニスコート  
 6月1日 男子 愛媛県総合運動公園庭球場 女子 松山市空港東第4公園・伊予市しおさい公園・愛媛厚生年金休暇センター 各テニ  
 6月2日 男女 愛媛県総合運動公園庭球場

女子団体

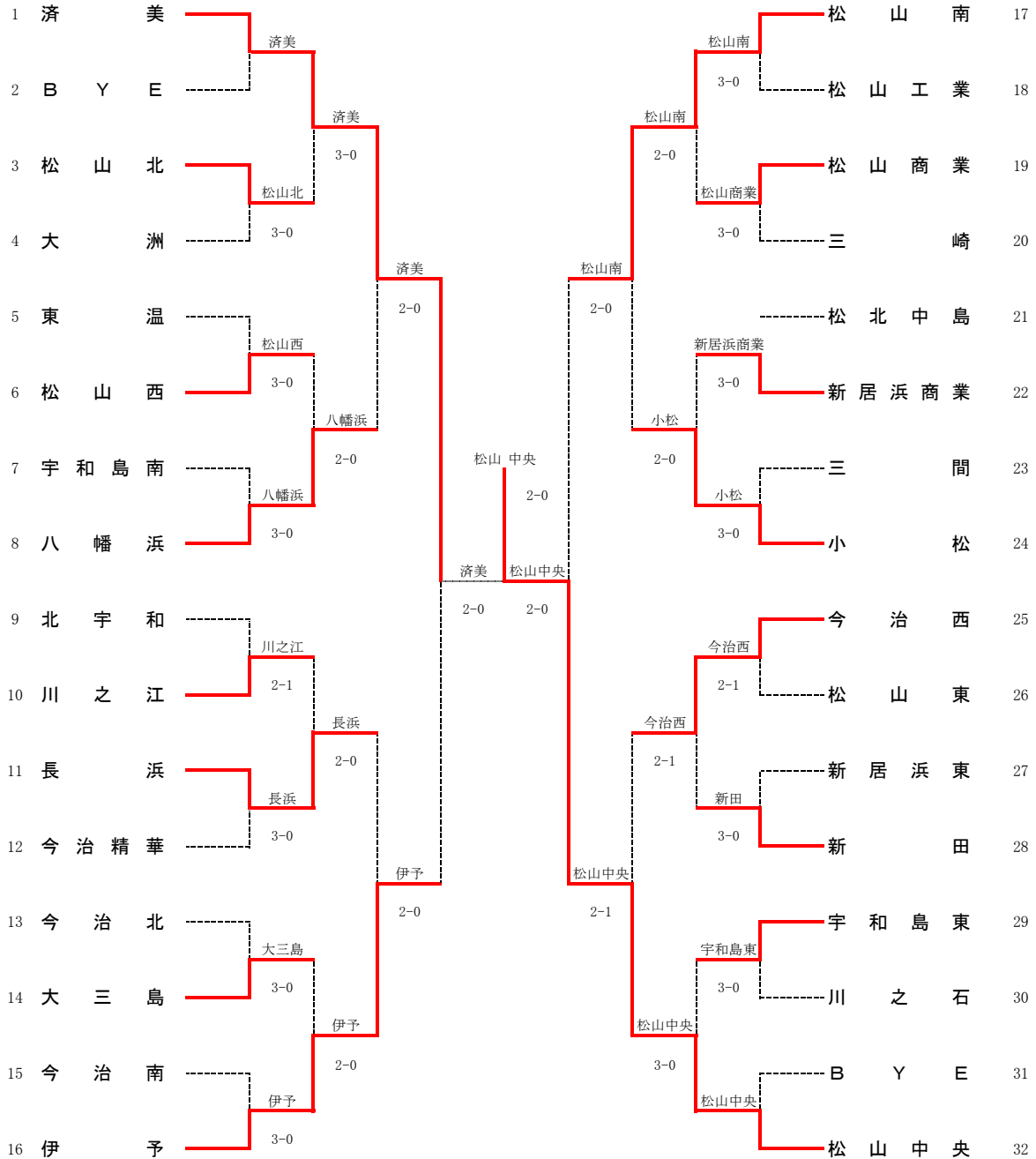

女子対戦表

1R1	1	済美		BYE	2
D					
S1					
S2					

1R9	17	松山南	3-0	松山工業	18
D		中川 蘭 沖野陽菜	6-0	今井 秀美 大政 ひろみ	
S1		今井実咲	6-1	若山 実穂	
S2		福嶋みゆき	6-0	玉岡 美紀	

2R1	1	済美	3-0	松山北	3
D		坂本 加奈 大徳 泰代	6-0	松友 彩乃 竹田 未那美	
S1		石川 真理	6-3	松久 加奈	
S2		柳原 理沙	6-2	矢野 あずさ	

準々決勝

3R1	1	済美	2-0	八幡浜	8
D		坂本 加奈 大徳 泰代	8-3	越智 はるか 菊池 佳奈子	
S1		石川 真理	6-5	松本 有希	
S2		柳原 理沙	8-1	片上 陽子	

1R2	3	松山北	3-0	大洲	4
D		竹田 未那美 松友 彩乃	6-2	一宮 千草 上村 康代	
S1		松久 加奈	6-1	高須賀 彩	
S2		矢野 あずさ	6-0	永見 彩	

1R10	19	松山商業	3-0	三崎	20
D		泉川初美 大野美菜菜	6-0	濱田弥生 山下美和子	
S1		松岡唯	6-0	久保絵理子	
S2		真鍋弥生	6-0	坂内沙耶香	

2R2	6	松山西	0-2	八幡浜	8
D		山口 ちひろ 関本 梨恵	0-6	越智 はるか 菊池 佳奈子	
S1		池内 亜耶	0-6	松本 有希	
S2		吉田 真規		片上 陽子	

3R2	11	長浜	0-2	伊予	16
D		大石 瑞江 山田 実樹	1-7	武田かおり 後藤 美和	
S1		亀井 綾	1-8	小田原智子	
S2		佐々木 美乃	0-8	花岡 千草	

1R3	5	東温	0-3	松山西	6
D		近藤 あゆみ 高橋 和実	5-7	山口 ちひろ 尾濱 満	
S1		高田 千明	2-6	池内 亜耶	
S2		大野 早希	2-6	吉田 真規	

1R11	21	松北中島	0-3	新居浜商業	22
D		村上 佳世子 福井 理紗	1-6	福田 奈津葵 小西 扶美子	
S1		栗田 琴美	0-6	曾我部 早紀	
S2		久米 智恵	2-6	古川 千紘	

2R3	10	川之江	0-2	長浜	11
D		近藤由季子 高橋直子	3-6	山田 実樹 大石 瑞江	
S1		高橋真実	3-6	亀井 綾	
S2		真鍋友美	2-4	佐々木 美乃	

3R3	17	松山南	2-0	小松	24
D		中川 蘭 沖野陽菜	8-1	川原康代 目見田佑	
S1		今井実咲	8-1	三浦理奈	
S2		福嶋みゆき	6-3	青波真美	

1R4	7	宇和島南	0-3	八幡浜	8
D		早川 力才り 松田 幸恵	0-6	越智 はるか 菊池 佳奈子	
S1		二宮 智恵	1-6	松本 有希	
S2		水口 真弓	0-6	大森 彩海	

1R12	23	三間	0-3	小松	24
D		大野 紗希 武内 玲奈	1-6	川原康代 目見田佑	
S1		市山 有香	3-6	三浦理奈	
S2		入義 明子	3-6	青波真美	

2R4	14	大三島	0-2	伊予	16
D		河村 真樹 菅 梓	0-6	武田かおり 小西 麻未	
S1		河村 美樹	0-6	小田原智子	
S2		大内千恵子		花岡 千草	

3R4	25	今治西	1-2	松山中央	32
D		金本阿佐子 木村彩加	2-8	栗原瑠衣 森 美千	
S1		玉井真実	1-8	堀川真菜	
S2		近藤沙織	8-3	清水陽子	

1R5	9	北宇和	1-2	川之江	10
D		水野道代 津地優	4-6	近藤由季子 高橋直子	
S1		石川恵里	6-3	高橋真実	
S2		山田美夕紀	3-6	真鍋友美	

1R13	25	今治西	2-1	松山東	26
D		玉井真央 武田理沙	6-4	宮内 望 飯尾 明子	
S1		金本阿佐子	6-0	村上 朋子	
S2		木村彩加	3-6	山内 彰恵	

2R5	17	松山南	2-0	松山商業	19
D		中川 蘭 沖野陽菜	6-1	真鍋弥生 大西多恵子	
S1		今井実咲	6-0	松岡唯	
S2		福嶋みゆき	1-0	泉川初美	

準決勝

4R1	1	済美	2-0	伊予	16
D		坂本 加奈 大徳 泰代	8-1	武田かおり 小西 麻未	
S1		石川 真理	8-6	小田原智子	
S2		柳原 理沙	6-1	花岡 千草	

1R6	11	長浜	3-0	今治精華	12
D		大石 瑞江 山田 実樹	6-0	尾上 美代子 福田 梨乃	
S1		亀井 綾	6-3	高橋 裕子	
S2		佐々木 美乃	6-1	荒井 香奈恵	

1R14	27	新居浜東	0-3	新田	28
D		森 麻衣子 高次 のどか	3-6	辻 佳奈 相田 里江	
S1		田中 亜由子	0-6	華谷 茉生	
S2		小野 早百合	3-6	菊池 美穂	

2R6	22	新居浜商業	0-2	小松	24
D		曾我部 早紀 福田 奈津葵	1-6	川原康代 目見田佑	
S1		古川 奈津実	0-6	三浦理奈	
S2		鈴木 侑子		青波真美	

4R2	17	松山南	0-2	松山中央	32
D		中川 蘭 沖野陽菜	0-8	栗原瑠衣 森 美千	
S1		今井実咲	0-8	堀川真菜	
S2		福嶋みゆき	1-0	清水陽子	

決勝

1R7	13	今治北	0-3	大三島	14
D		森川 友恵 三瀬 史子	3-6	河村 真樹 菅 梓	
S1		桧垣 百香	0-6	河村 美樹	
S2		岡本 千絵美	1-6	大内千恵子	

1R15	29	宇和島東	3-0	川之石	30
D		山口 奈緒子 谷本 博子	6-0	和氣千尋 中藤夕記子	
S1		河野 真奈美	6-0	井上みなみ	
S2		越智 深咲	6-0	山口芽久未	

2R7	25	今治西	2-1	新田	28
D		金本阿佐子 木村彩加	6-1	辻 佳奈 相田 里江	
S1		武田理沙	1-6	華谷 茉生	
S2		近藤沙織	6-3	菊池 美穂	

5R1	1	済美	0-2	松山中央	32
D		坂本 加奈 大徳 泰代	4-4	栗原瑠衣 森 美千	
S1		石川 真理	0-8	堀川真菜	
S2		柳原 理沙	1-8	清水陽子	

1R8	15	今治南	0-3	伊予	16
D		重藤香菜子 長野美沙	1-6	武田かおり 後藤 美和	
S1		酒井紀久恵	4-6	小田原智子	
S2		越智美絵子	0-6	花岡 千草	

1R16	31	BYE	-	松山中央	32
D					
S1					
S2					

2R8	29	宇和島東	0-3	松山中央	32
D		河野 真奈美 越智 深咲	0-6	栗原瑠衣 森 美千	
S1		山口 奈緒子	0-6	堀川真菜	
S2		水口 舞	1-6	清水陽子	

# テニス 平成15年度

# 兼全国及び四国高等学校テニス選手権県予選

1	日 時	5月31日(土)	8:30~集合受付	団体	1回戦から決勝
		6月1日(日)	8:30~集合受付	個人戦	シングルス・ダブルス
		6月2日(月)	8:30~集合受付	個人戦	シングルス・ダブルス
2	会場	5月31日(土)	男子 愛媛県総合運動公園庭球場	女子	松山市中央公園テニスコート
		6月1日(日)	男子 愛媛県総合運動公園庭球場	女子	松山市空港東第4公園・伊予市しおさい公園・愛媛厚生年金休暇センター
		6月2日(月)	男女 愛媛県総合運動公園庭球場		各テニス

## 男子シングルス

1	平岡 拓 (新田)	平岡 拓	近藤真司 (新田)	17	
2	磯部 陽平 (今南)	6-0	6-2	小原 佑太 (松北)	18
3	木下 和哉 (伊予)	6-1	6-4	天野 亮 (新田)	19
4	新本 和也 (中央)	6-2	6-1	石川 慎 (川之江)	20
5	安藤 朋之 (新田)	8-3	8-6	渡部 広樹 (今南)	21
6	中屋 雄太 (宇南)	6-1	6-3	宮本 武瑠 (宇南)	22
7	月原 和宏 (丹原)	6-0	6-3	末竹 哲也 (新専)	23
8	八木 佑介 (今西)	6-4	6-0	清家 毅 (伊予)	24
9	沖野 航太 (松南)	8-1	8-3	石田 幸輔 (新田)	25
10	豊田 嘉紀 (新田)	6-2	6-0	麓 貴之 (大洲)	26
11	登尾 泰平 (新専)	6-1	6-4	渡部 辰悟 (今西)	27
12	宮崎 聡 (愛光)	6-3	6-2	越知 祥秀 (城南)	28
13	松本 洋平 (伊予)	8-0	8-3	末廣 嘉道 (新田)	29
14	渡辺 祐己 (八幡浜)	6-4	6-1	稲見 潤治 (八幡浜)	30
15	清家 誠 (伊予)	6-4	6-4	由山 文弥 (今西)	31
16	福井 祐輝 (新田)	6-4	7-6(5)	向居 英昭 (伊予)	32



テニス 平成15年度

兼全国及び四国高等学校テニス選手権県予選

1 日時	5月31日(土)	8:30~集合受付	団体	1回戦から決勝
	6月1日(日)	8:30~集合受付	個人戦	シングルス・ダブルス
	6月2日(月)	8:30~集合受付	個人戦	シングルス・ダブルス
2 会場	5月31日(土)	男子 愛媛県総合運動公園庭球場	女子	松山市中央公園テニスコート
	6月1日(日)	男子 愛媛県総合運動公園庭球場	女子	松山市空港東第4公園・伊予市しおさい公園・愛媛厚生年金休暇センター
	6月2日(月)	男女 愛媛県総合運動公園庭球場		各テニス

男子ダブルス

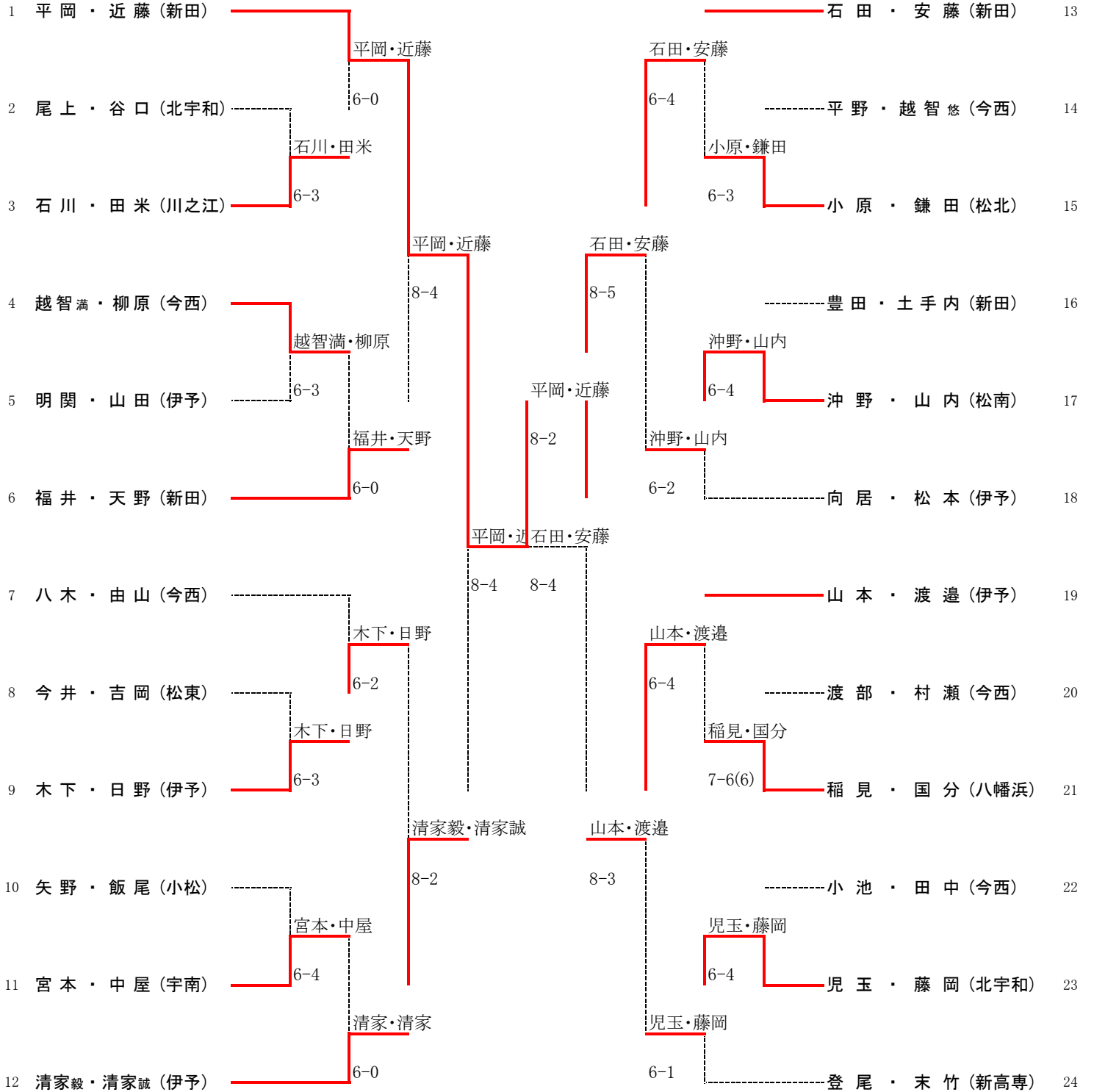

テニス 平成15年度

1 日 時	5月31日(土)	8:30~	集合受付
	6月1日(日)	8:30~	集合受付
	6月2日(月)	8:30~	集合受付
2 会場	5月31日(土)	男子	愛媛県総合運動公園庭球場
	6月1日(日)	男子	愛媛県総合運動公園庭球場
	6月2日(月)	男女	愛媛県総合運動公園庭球場

兼全国及び四国高等学校テニス選手権県予選

団体	1回戦から決勝
個人戦	シングルス・ダブルス
個人戦	シングルス・ダブルス
	1回戦から準々決勝まで 準決勝・決勝
女子	松山市中央公園テニスコート
女子	松山市空港東第4公園・伊予市しおさい公園・愛媛厚生年金休暇センター 各テニスコート

女子シングルス

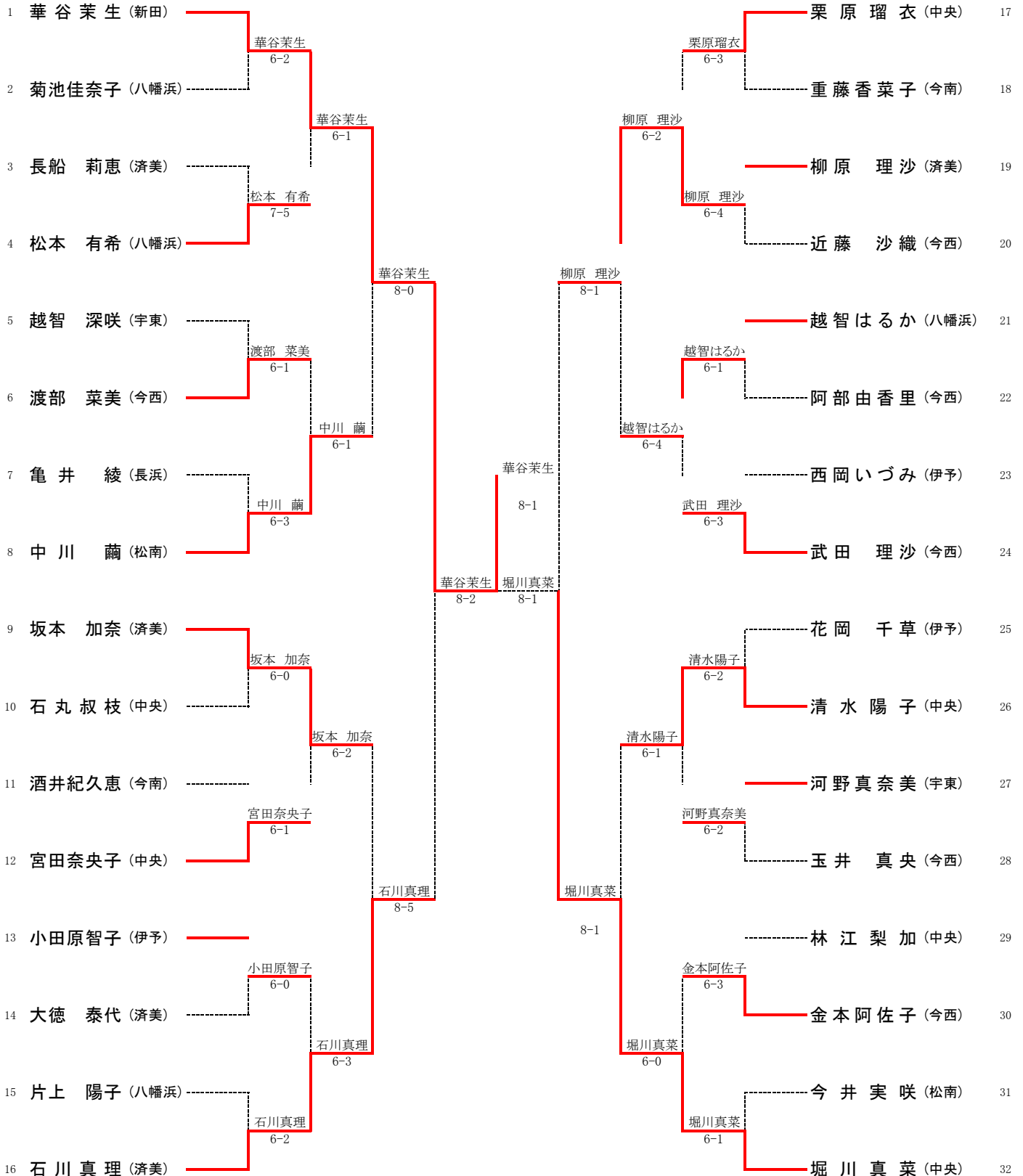

テニス平成15年度

兼全国及び四国高等学校テニス選手権県予選

1	日時	5月31日(土)	8:30~	集合受付	団体	1回戦から決勝	
		6月1日(日)	8:30~	集合受付	個人戦	シングルス・ダブルス	1回戦から準々決勝まで
		6月2日(月)	8:30~	集合受付	個人戦	シングルス・ダブルス	準決勝・決勝
2	会場	5月31日(土)	男子	愛媛県総合運動公園庭球場	女子	松山市中央公園テニスコート	
		6月1日(日)	男子	愛媛県総合運動公園庭球場	女子	松山市空港東第4公園・伊予市しおさい公園・愛媛厚生年金休暇センター 各テニスコート	
		6月2日(月)	男女	愛媛県総合運動公園庭球場			

女子ダブルス

