

2009年 夏季ジュニアテニス選手権大会東予地区予選 男子ダブルス

期日 平成21年8月15日 8:30集合9:00試合開始

会場 川之江テニスセンター

県大会出場本数18組

1 曾我部貴志・山田太一 (今西)	61	60	36 越智康平・田坂竜正 (今南)
2 岡田聖也・副田康平 (新西)	76(3)	60	37 平山康平・白川智也 (小松)
3 星加健吾・尾崎直哉 (小松)	60	62	38 松岡祐樹・鈴木健太 (川江)
4 村上 燎・村上恭介 (弓削)	75	63	39 大野 翔・小池祐輝 (今西)
5 黒川裕弥・玉井大和 (今南)	63	64	40 志賀貴文・松木良太 (東予)
6 石川晃啓・垂水智哉 (新専)	64	62	41 大西集斗・吉田 衡 (新南)
7 青野広之・岩城和輝 (東予)	62	62	42 滝本祐也・河端洋人 (新専)
8 田中利樹・土岐利斎 (今北)	62	62	43 藤原慎太郎・八木岳志 (今北)
9 秦 拓也・谷脇健太 (西農)	wo	61	44 森 拓也・松本拓也 (今工)
10 塩崎祥悟・菅 貴裕 (新商)	62	63	45 日野新海・大塚和成 (東予)
11 檜垣光輝・井出 敬 (今北)	61	60	46 寺西亮士・松本裕太 (新西)
12 越智貴哉・山崎融二 (今工)	61	62	47 三神和章・松本有生 (今西)
13 木村彰博・八木 淳 (矢田)	75	64	48 亀田 将・川本隆司 (今南)
14 藤田 遼・伴 康平 (新東)	61	60	49 越智海人・濱田大稀 (今北)
15 巻幡宗将・南條隼斗 (今南)	64	75	50 篠原宏典・安藤俊樹 (小松)
16 佐伯椋平・若江起志 (小松)	62	62	51 青井秀平・田中寿典 (精華)
17 峯田知樹・南 翔悟 (川江)	62	61	52 渡邊龍祐・越智大起 (矢田)
18 松本智也・多和啓志 (新西)	60	63	53 神野広樹・村上雄起 (新東)
19 仙波風太・岡村一樹 (今南)	wo	61	54 吉田安臣・池田 颯 (今南)
20 西本達也・藤澤祐人 (新東/今南)	61	75	55 藤林亮平・大久保聖也 (新西)
21 檜垣俊介・越智裕貴 (今西)	61	62	56 上迫裕輝・山岡 陵 (今北)
22 丹波雅博・玉井友貴 (今北)	76(2)	64	57 高橋荘多・永易 拓 (小松)
23 山本正騎・中川颯人 (精華)	61	63	58 関谷晴也・福田敦大 (今西)
24 月原 将・本宮雄貴 (矢田)	62	63	59 石川貴一・鈴木一貴 (川江)
25 日吉貴志・福田英樹 (東予)	62	76(7)	60 近藤康弘・佐伯亮輔 (東予)
26 佐伯佑太・松本 明 (丹原)	64	61	61 佐伯竜也・大橋 勇 (弓削)
27 西川 諒・高津良平 (川江)	62	76(2)	62 村上健祐・渡辺健友 (今北)
28 中川 旭・長井翔太 (東予)	76(5)	62	63 越智 誠・西川 嵐 (丹原)
29 村上明秀・新開研二 (弓削)	63	63	64 前川 巧・曾我部将至 (新東)
30 丹 啓紀・葛尾一馬 (新西)	60	60	65 高石雅之・加地優太 (土居)
31 馬越智也・松中 渉 (今北)	63	61	66 横山 颯・藤原直樹 (川江)
32 法橋祐太・松本剛成 (小松)	63	60	67 合田哲也・麻生大貴 (新専)
33 近藤浩二・寺田和輝 (今工)	64	60	68 柳瀬陽平・高橋 翼 (東予)
34 越智貴弘・白石勝人 (今西)	61	61	69 渡部友貴・菊川智大 (今西)
35 鳥生 祥・園 真 (今南)	64	63	70 伊藤八雲・岡田拓也 (新西)
3位決定戦		17・18代表決定戦	
35 鳥生 祥・園 真 (今南)	64	63	4 村上 燎・村上恭介 (弓削)
36 越智康平・田坂竜正 (今南)	64	62	9 秦 拓也・谷脇健太 (西農)
5位決定戦		60	10 塩崎祥悟・菅 貴裕 (新商)
17 峯田知樹・南 翔悟 (川江)	wo	62	14 藤田 遼・伴 康平 (新東)
18 松本智也・多和啓志 (新西)	63	75	21 檜垣俊介・越智裕貴 (今西)
53 神野広樹・村上雄起 (新東)	63	61	23 山本正騎・中川颯人 (精華)
61 佐伯竜也・大橋 勇 (弓削)	62	60	30 丹 啓紀・葛尾一馬 (新西)
7位決定戦		62	31 馬越智也・松中 渉 (今北)
17 峯田知樹・南 翔悟 (川江)	wo	40 志賀貴文・松木良太 (東予)	
61 佐伯竜也・大橋 勇 (弓削)	62	44 森 拓也・松本拓也 (今工)	
		64	48 亀田 将・川本隆司 (今南)
		60	49 越智海人・濱田大稀 (今北)
		62	54 吉田安臣・池田 颯 (今南)
		61	58 関谷晴也・福田敦大 (今西)
		61	62 村上健祐・渡辺健友 (今北)
		61	66 横山 颯・藤原直樹 (川江)

優勝
伊藤・岡田
(新西)
76(4)

⑰

⑱

2009年 夏季ジュニアテニス選手権大会東予地区予選 男子シングルスAクラス

期日 平成21年8月15日～16日(日) 8:30集合9:00試合開始

会場 川之江テニスセンター

県大会出場本数18名

順位

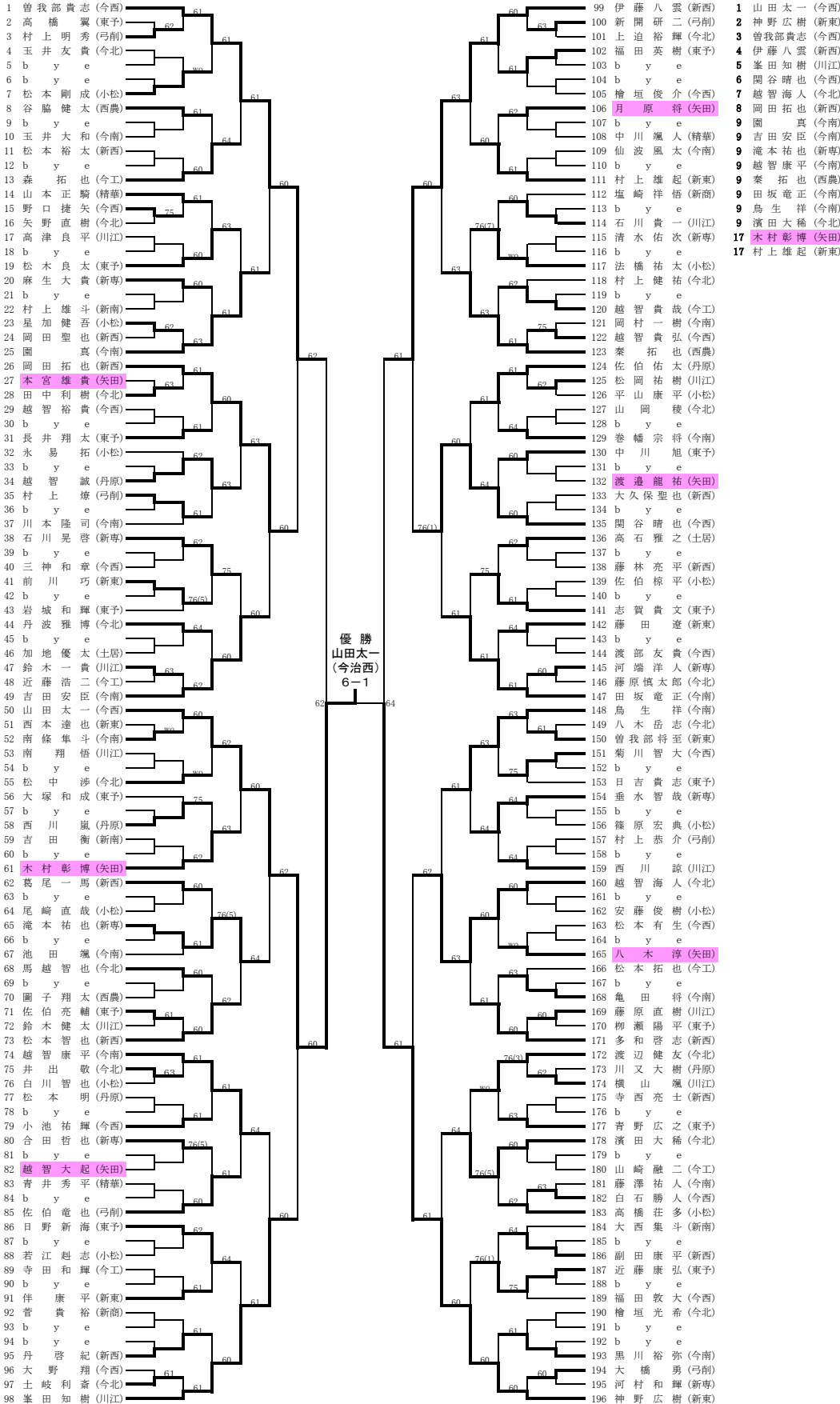

8位決定戦

1 曾我部貴志 (今西) 76(5)

99 伊藤八雲 (新西)

15位決定戦

26 岡田拓也 (新西) 75

98 峯田知樹 (川江) 60

135 関谷晴也 (今西) 75

160 越智海人 (今北)

17・18代表決定戦

26 岡田拓也 (新西) 63

160 越智海人 (今北)

17・18代表決定戦

13 森拓也 (今工) 63

19 松木良大 (東予) 63

34 越智誠 (丹原) 61

38 石川晃啓 (新専) 75

61 木村彰博 (矢田) 61

73 松本智也 (新西) 63

85 佐伯竜也 (弓削) 63

86 日野新海 (東予) 60

111 村上雄起 (新東) 60

117 法橋祐太 (小松) 64

124 佐伯佑太 (丹原) 61

141 志賀貴文 (東予) 62

154 垂水智哉 (新専) 64

171 多和啓志 (新西) 64

172 渡辺健友 (今北) 64

187 近藤康弘 (東予)

2009年 夏季ジュニアテニス選手権東予地区大会 男子シングルスBクラス

期日 平成21年8月15日 8:30集合9:00試合開始

会場 三島総合運動公園テニスコート

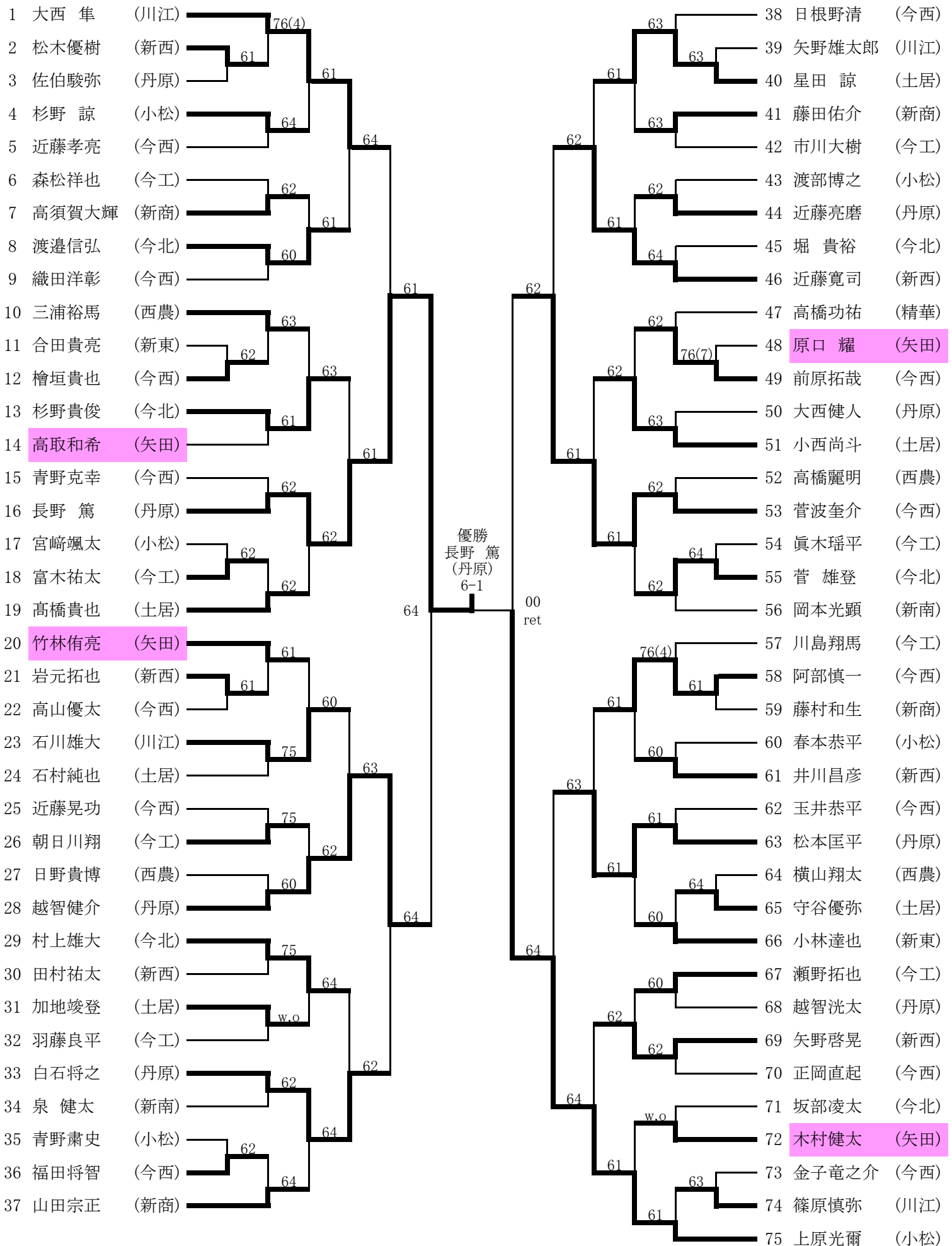

2009年 夏季ジュニアテニス選手権大会 東予地区予選 女子ダブルス

平成21年8月15日(土) 8:30集合・受付 9:00試合開始

会場:西条市東予運動公園テニスコート(砂入り人工芝8面)

※ベスト8以上の順位決定、ベスト16以上は代表決定戦を行います。

県大会出場14組

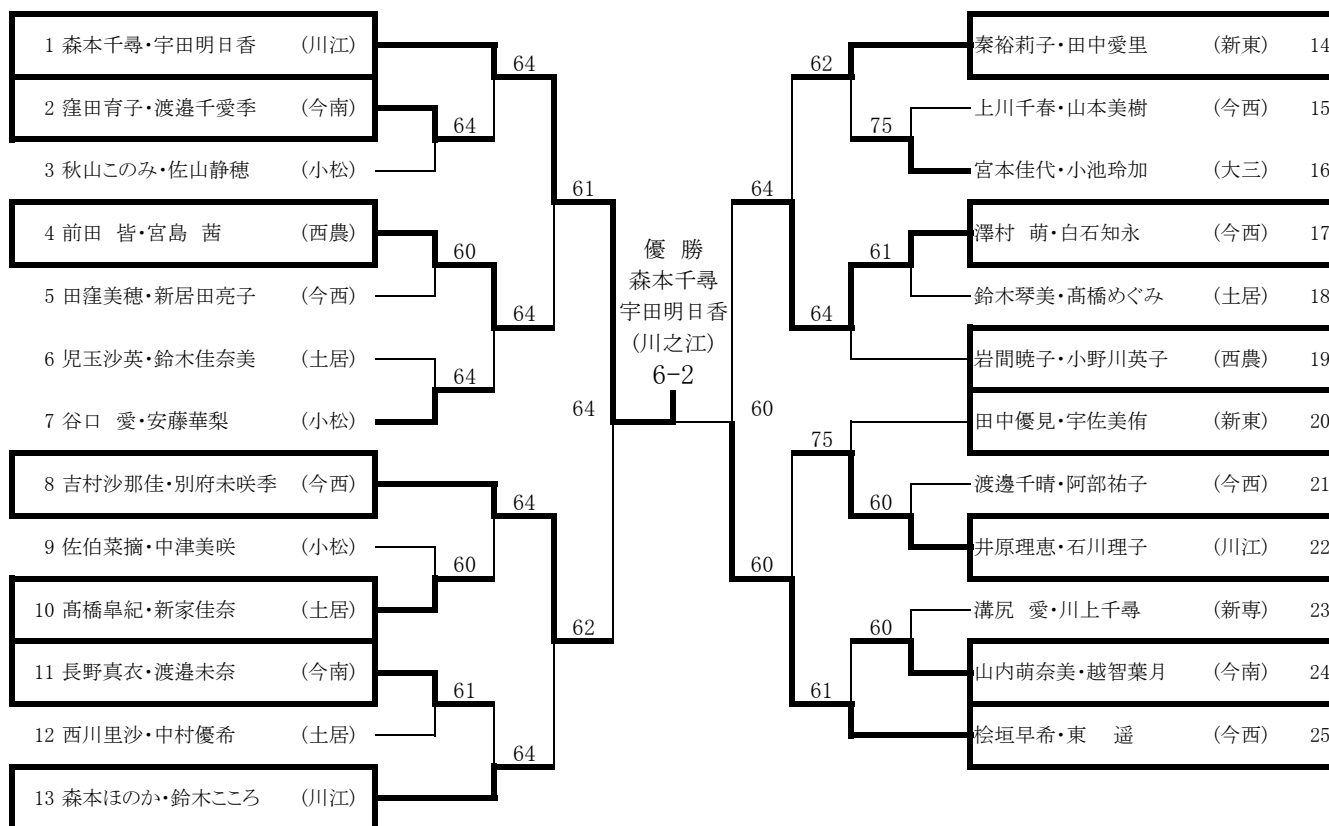

5, 6位決定戦

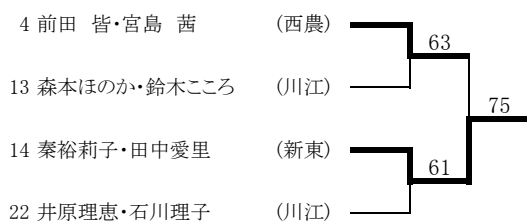

3位決定戦

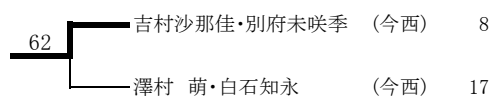

7, 8位決定戦

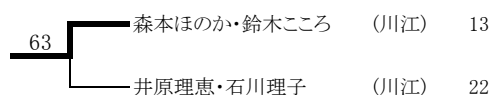

9~12代表決定戦

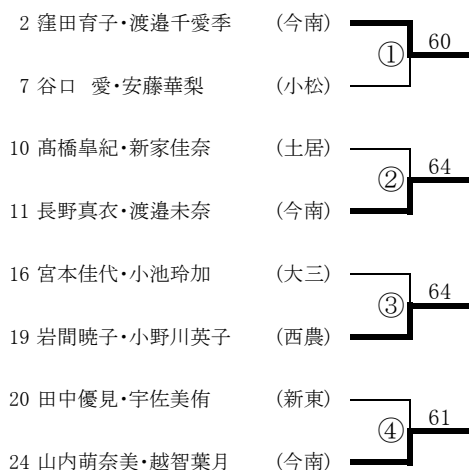

13, 14代表決定戦

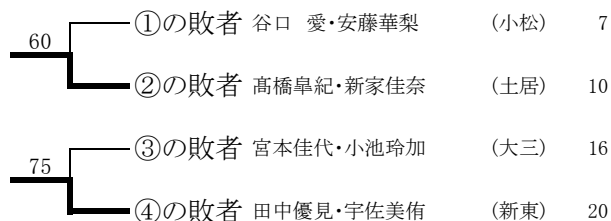

2009年 夏季ジュニアテニス選手権大会 東予地区予選 女子シングルスAクラス

平成21年8月15日(土) 11:00集合・受付 ダブルスのコートが空き次第、シングルスを実施します。

会場:西条市東予運動公園テニスコート(砂入り人工芝8面)

※ベスト8以上の順位決定、ベスト16以上は代表決定戦を行います。

県大会出場14組

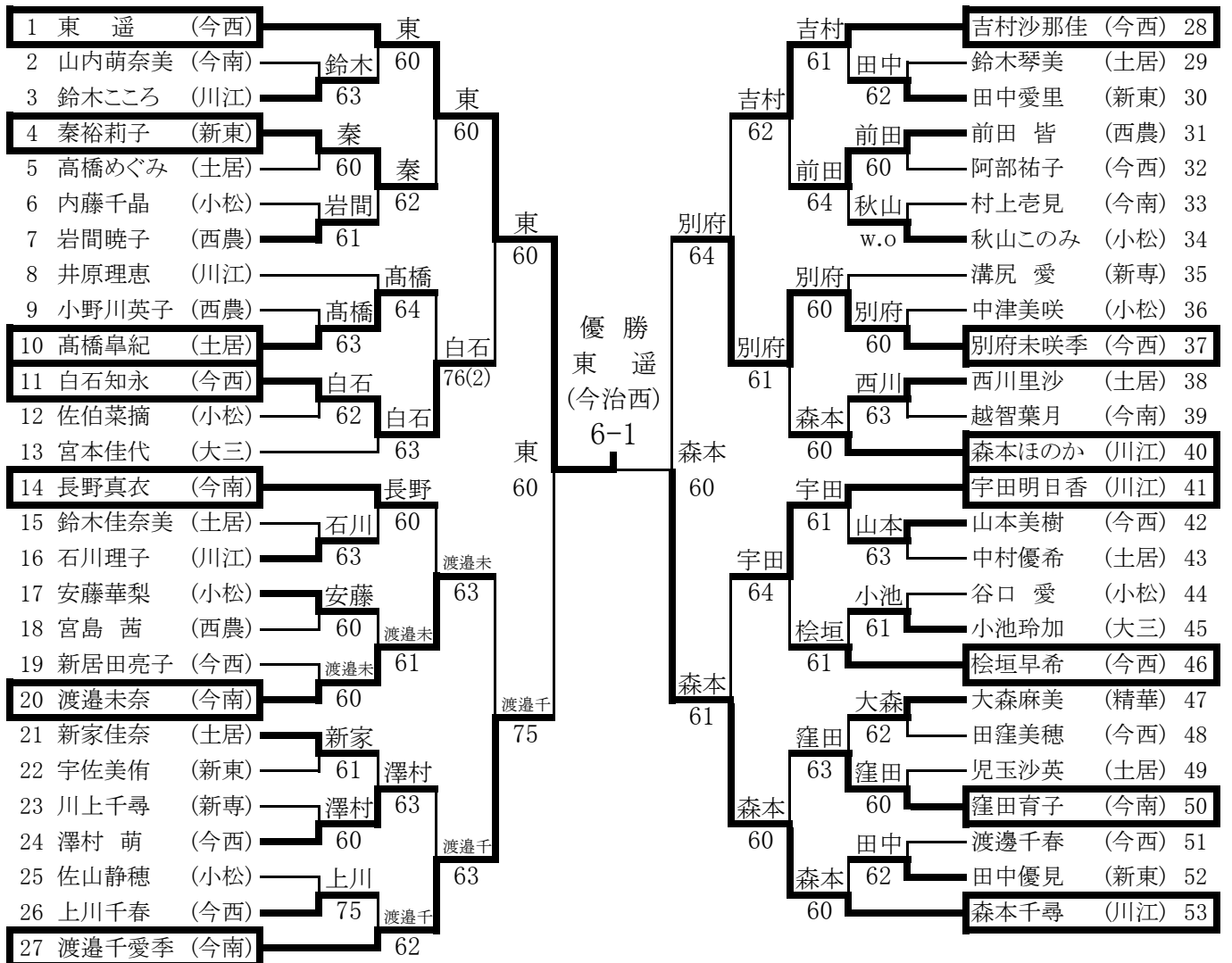

5, 6位決定戦

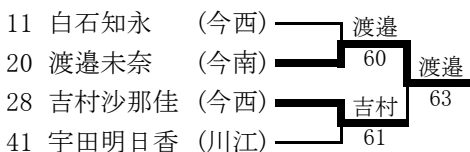

9~12代表決定戦

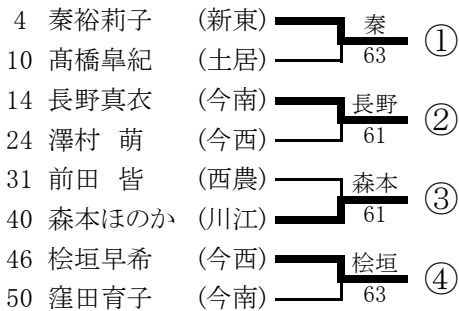

3位決定戦

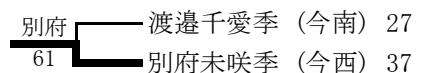

7, 8位決定戦

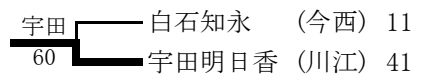

13, 14代表決定戦

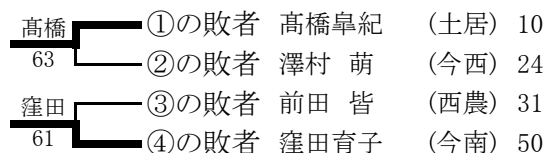

2009年 夏季ジュニアテニス選手権大会 東予地区大会 女子シングルスBクラス

平成21年8月15日(土) 8:30集合・受付 9:00試合開始

会場:西条市東予運動公園テニスコート(砂入り人工芝8面)

※試合は、地区大会のみです。県大会はありません。

※初回戦で負けた選手同士で、コンソレーションを1試合のみ実施します。

※敗者はコンソレーションに臨むこと。

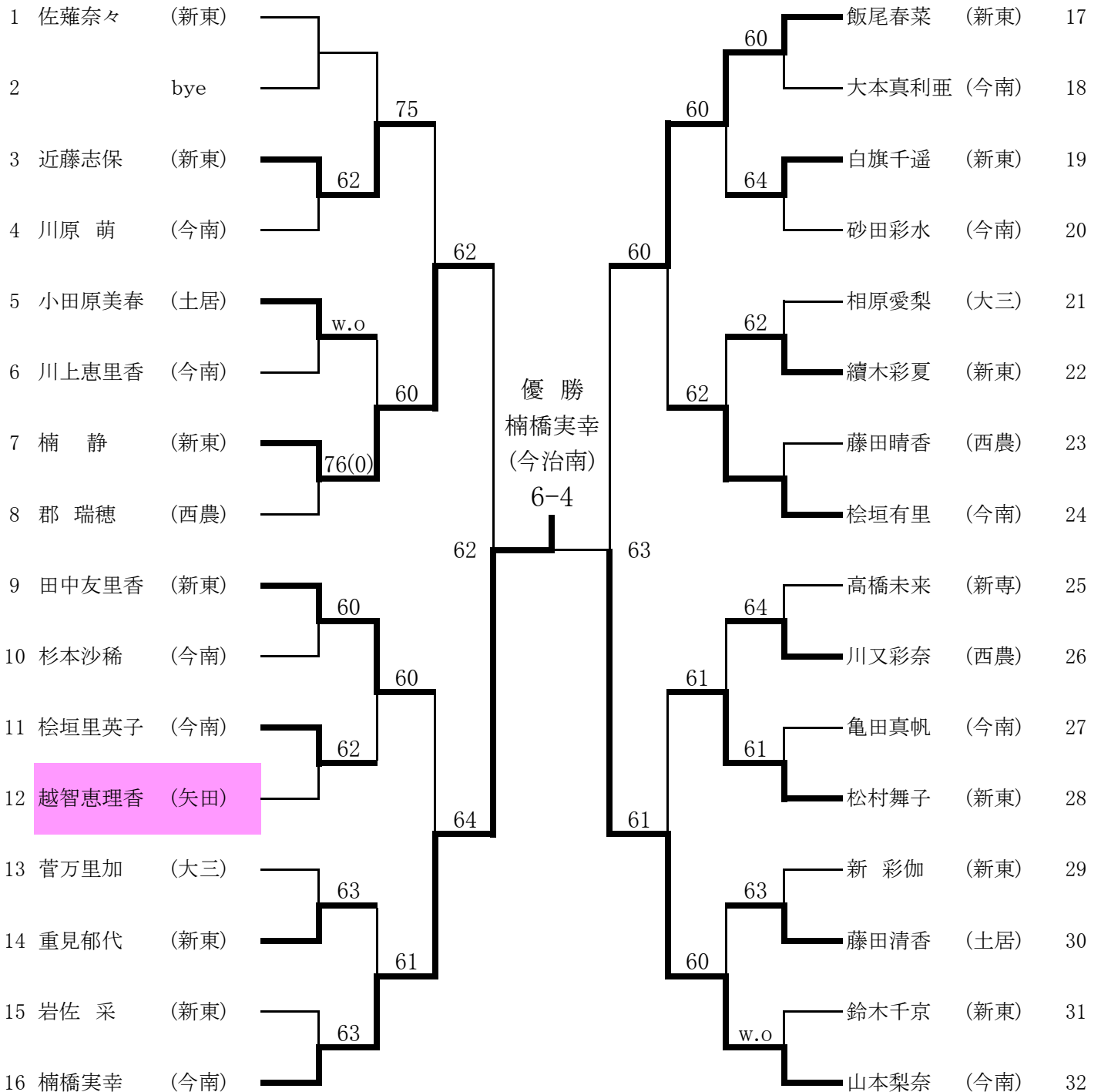

3位決定戦

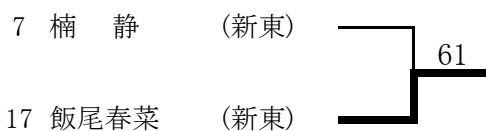

大会名 平成21年度夏季ジュニアテニス選手権中予地区予選
 期日 平成21年8月14日(金)16日(日) 8時30分集合受付
 会場 松山市中央公園テニスコート(1~5, 10~19)空港東第4公園テニスコート(6~9)
 種目 男子シングルスAクラス

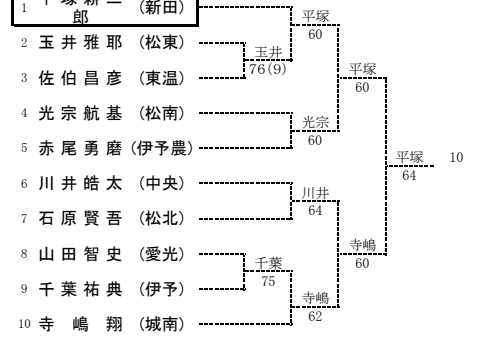
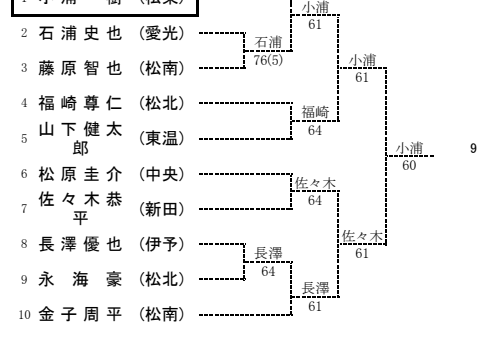
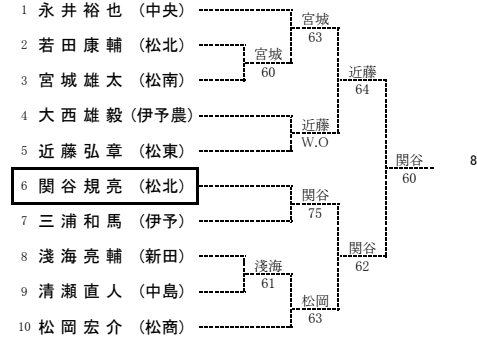
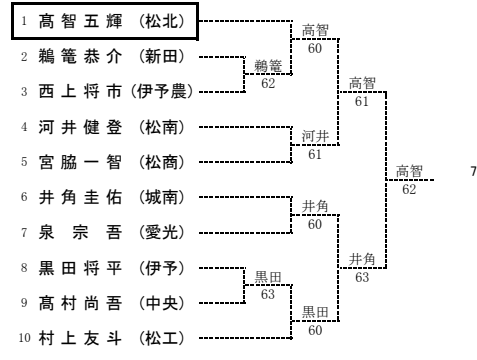
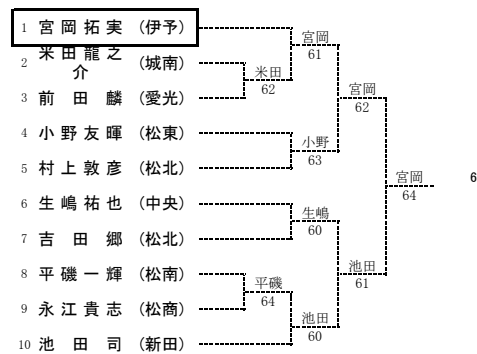
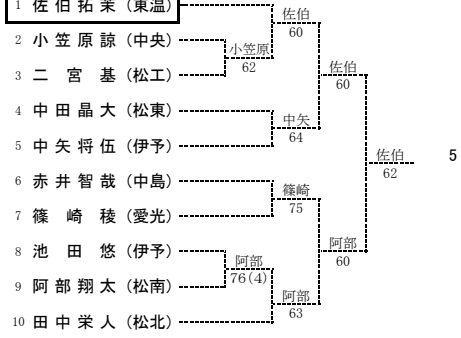
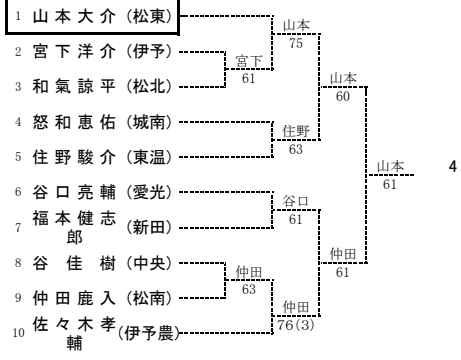
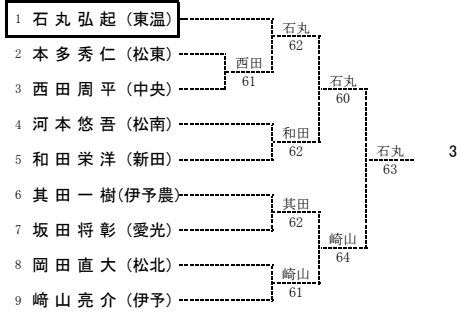
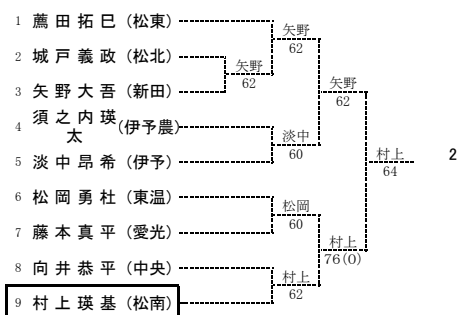
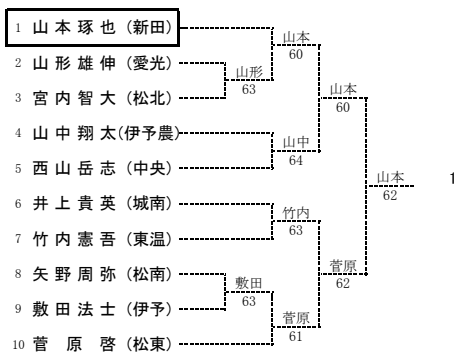

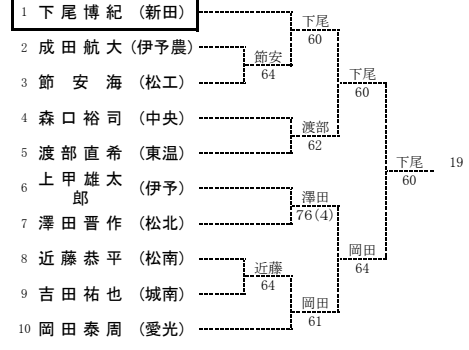
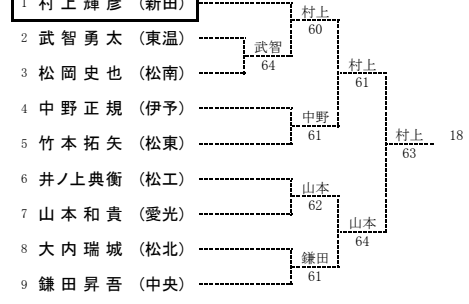
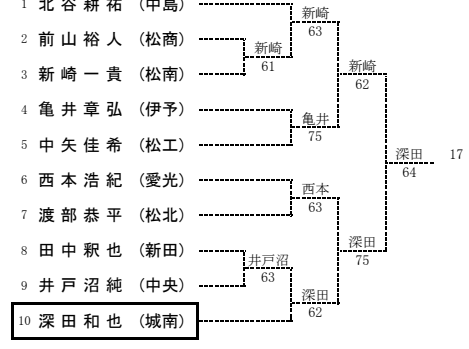
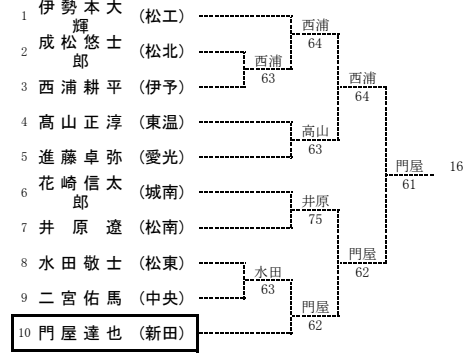
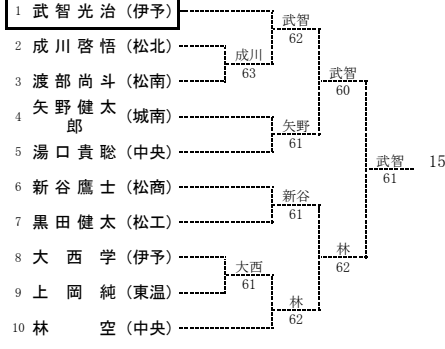
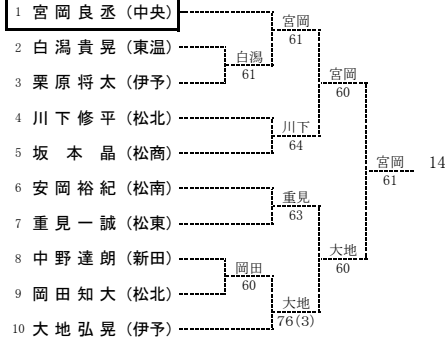
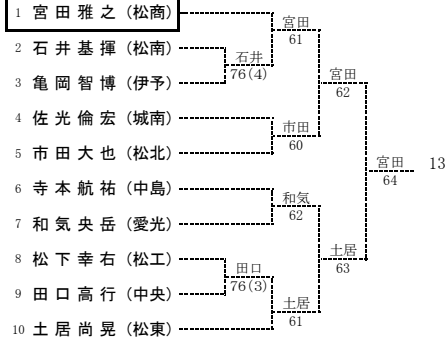
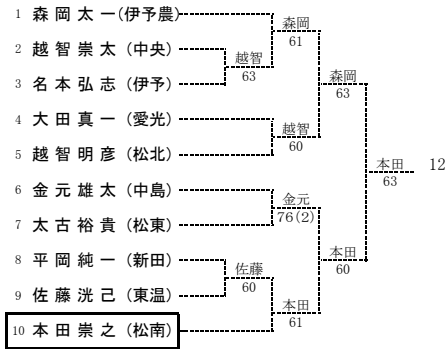
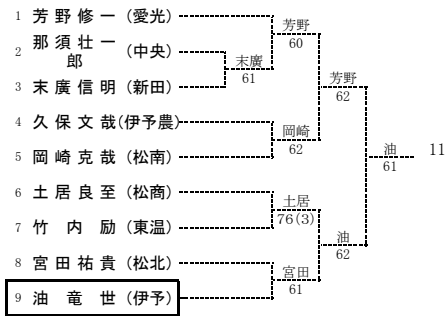

大会名 平成21年度夏季ジュニアテニス選手権中予地区予選
 期日 平成21年8月15日(土)16日(日) 8時30分集合受付
 会場 松山市中央公園テニスコート
 会種 男子シングルスBクラス(本戦トーナメントは、各ブロックの代表で抽選します)

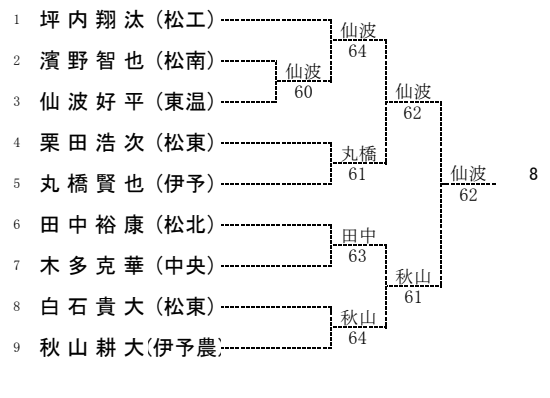
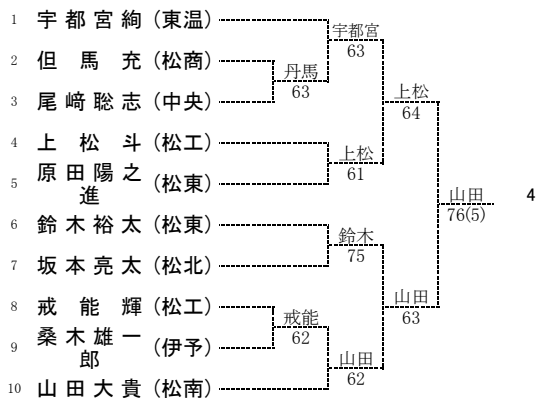
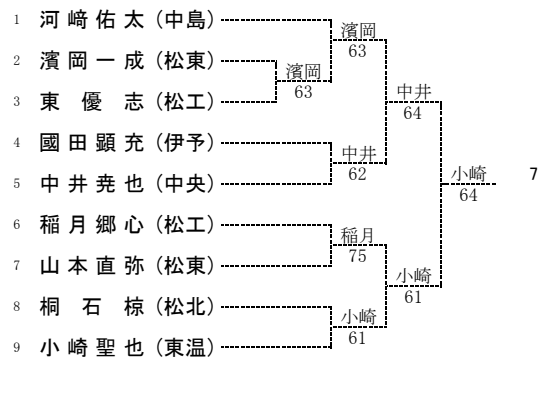
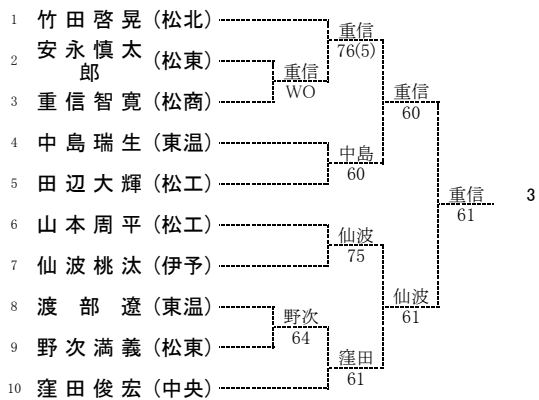
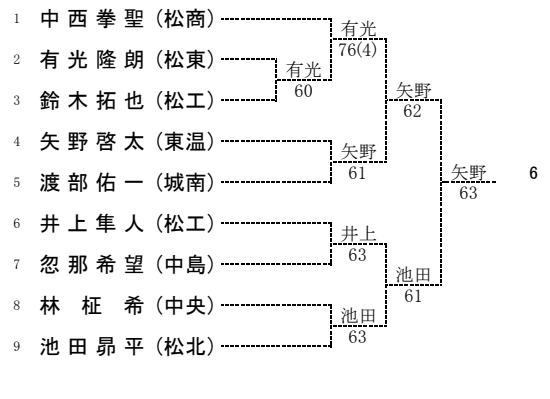
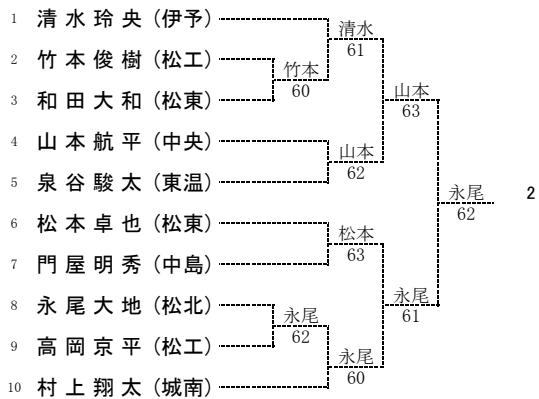
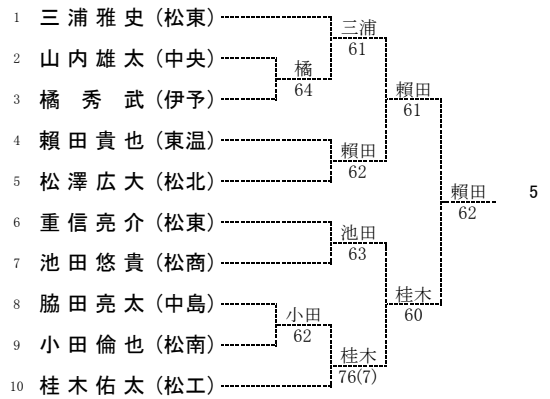
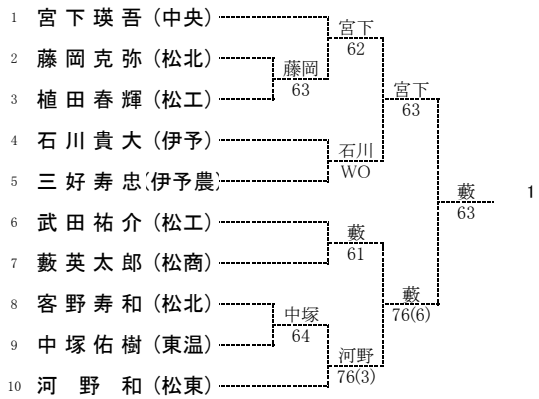

大会名 平成21年度夏季ジュニアテニス選手権中予地区予選
 期日 平成21年8月15日(土)16日(日) 8時30分集合受付
 会場 松山市中央公園テニスコート(10~19)・しおさい公園テニスコート(1~9)
 種目 男子ダブルス

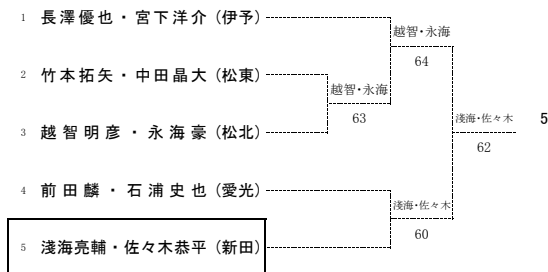
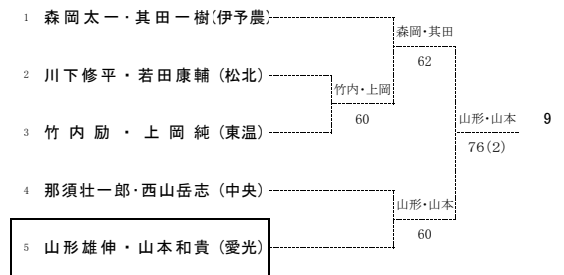
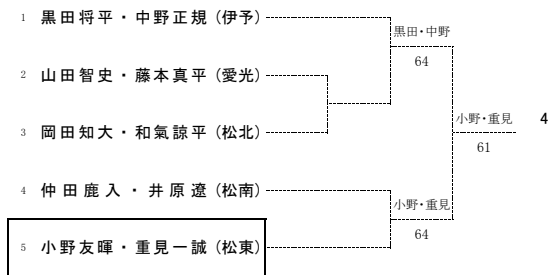
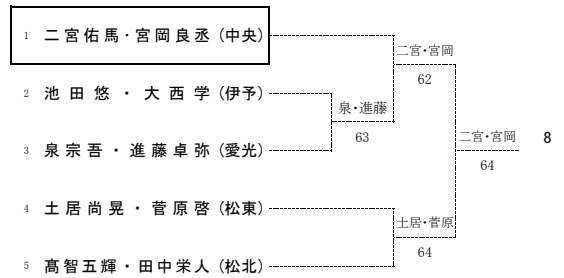
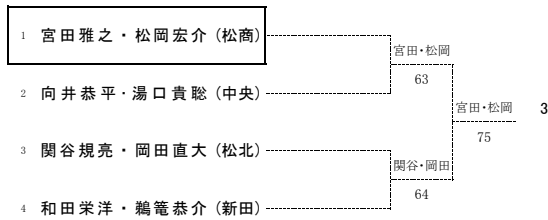
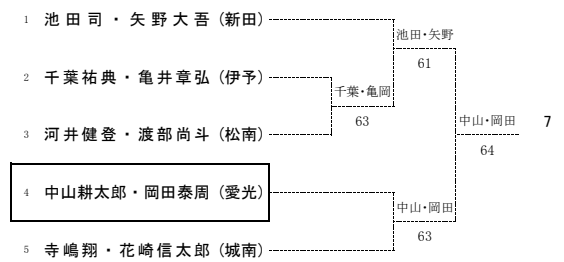
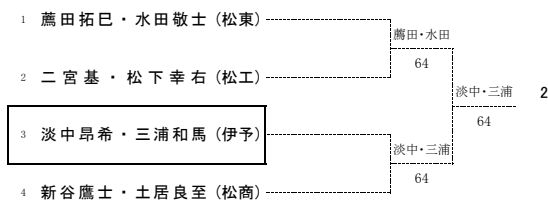
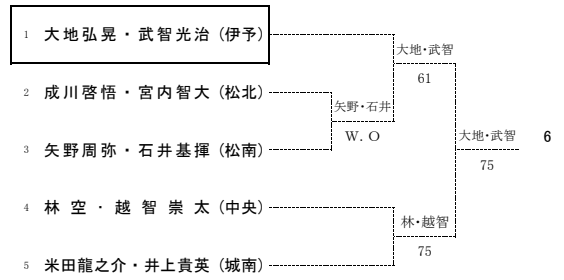
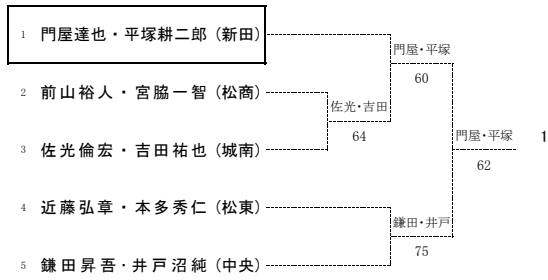

大会名 平成21年度夏季ジュニアテニス選手権中予地区予選
 期日 平成21年8月15日(土)16日(日) 8時30分集合受付
 会場 松山市中央公園テニスコート(10~19)・しおさい公園テニスコート(1~9)
 種目 男子ダブルス

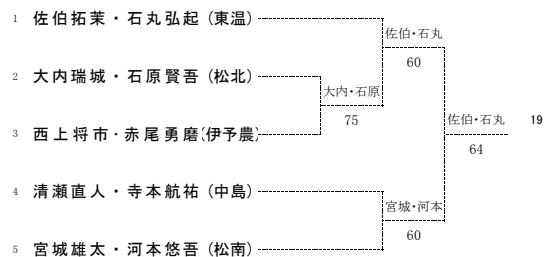
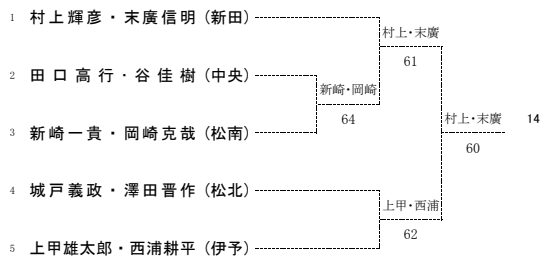
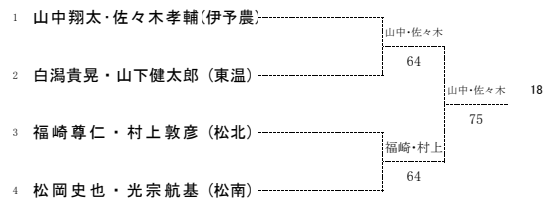
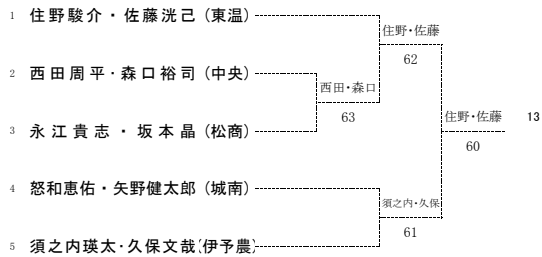
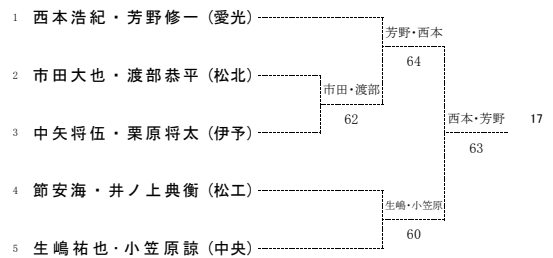
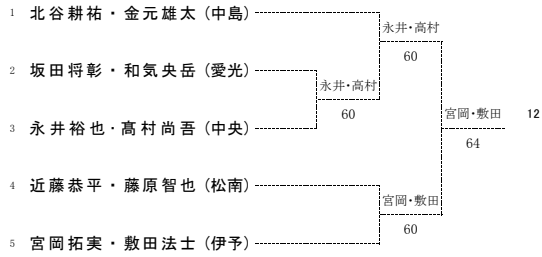
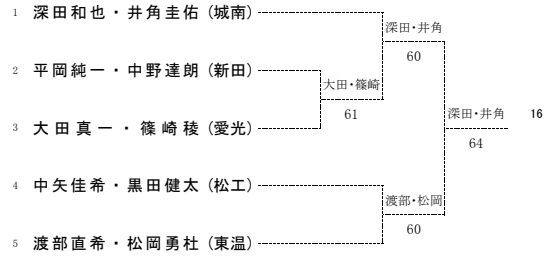
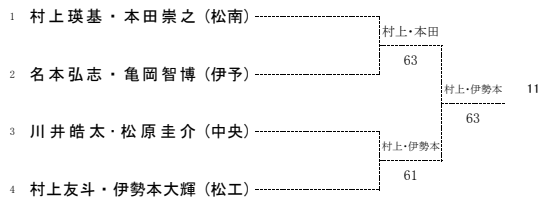
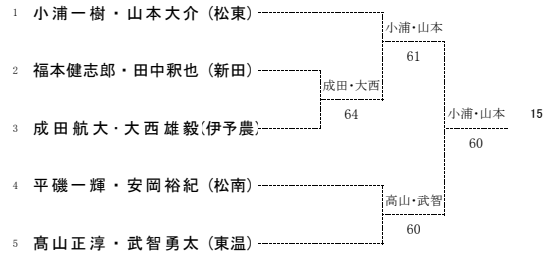
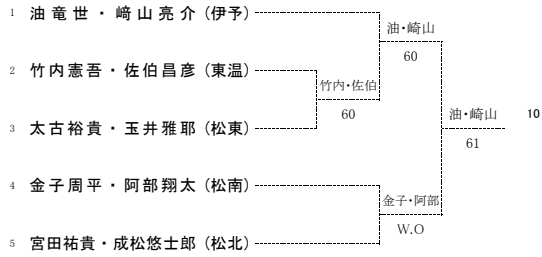

シングルス Aクラス本

1	山本琢也	(新田)		山本琢也	
2	村上瑛基	(松南)		60	
3	石丸弘起	(東温)	石丸弘起 63		山本琢也 76(3)
4	山本大介	(松東)		山本大介 64	
5	佐伯拓菜	(東温)			山本琢也 61
6	宮岡拓実	(伊予)		宮岡拓実 62	
7	高智五輝	(松北)			小浦一樹 61
8	関谷規亮	(松北)		小浦一樹 62	
9	小浦一樹	(松東)			下尾博紀 62
10	平塚耕二郎	(新田)		平塚耕二郎 62	
11	油竜世	(伊予)	油竜世 63		宮岡良丞 62
12	本田崇之	(松南)			宮岡良丞 61
13	宮田雅之	(松商)		宮岡良丞 61	
14	宮岡良丞	(中央)			下尾博紀 75
15	武智光治	(伊予)		門屋達也 63	
16	門屋達也	(新田)			下尾博紀 61
17	深田和也	(城南)	深田和也 62		下尾博紀 60
18	村上輝彦	(新田)		下尾博紀 60	
19	下尾博紀	(新田)			

3位決定戦

9	小浦一樹	(松東)		宮岡良丞 62
14	宮岡良丞	(中央)		

5位・6位決定戦

4	山本大介	(松東)		山本大介 61
6	宮岡拓実	(伊予)		
10	平塚耕二郎	(新田)		平塚耕二郎 64
16	門屋達也	(新田)		平塚耕二郎 61

7・8位決定戦(実施せず)

シングルスBクラス本戦

1	仙波好平	(東温)			
2	藪英太郎	(松商)		藪 75	
3	小崎聖也	(東温)		小崎 62	
4	山田大貴	(松南)			
5	頼田貴也	(東温)		頼田 63	
6	永尾大地	(松北)			
7	矢野啓太	(東温)		頼田 63	
8	重信智寛	(松商)		重信 63	

3位決定戦

3	小崎聖也	(東温)		小崎聖也
8	重信智寛	(松商)		63

5位・6位決定戦

1	仙波好平	(東温)		山田大貴
4	山田大貴	(松南)		62
6	永尾大地	(松北)		山田大貴
7	矢野啓太	(東温)		64

7・8位決定戦

1	仙波好平	(東温)		永尾大地
6	永尾大地	(松北)		62

ダブルス本戦

1	門屋達也・平塚耕二郎	(新田)		門屋・平塚
2	淡中昂希・三浦和馬	(伊予)	宮田・松岡	63
3	宮田雅之・松岡宏介	(松商)	64	門屋・平塚
4	小野友暉・重見一誠	(松東)	浅海・佐々木	60
5	浅海亮輔・佐々木恭平	(新田)	75	門屋・平塚
6	大地弘晃・武智光治	(伊予)	大地・武智	62
7	中山耕太郎・岡田泰周	(愛光)	64	二宮・宮岡
8	二宮佑馬・宮岡良丞	(中央)	二宮・宮岡	76(3)
9	山形雄伸・山本和貴	(愛光)	60	油・崎山
10	油竜世・崎山亮介	(伊予)	油・崎山	75
11	村上瑛基・本田崇之	(松南)	宮岡・敷田	62
12	宮岡拓実・敷田法士	(伊予)	60	油・崎山
13	住野駿介・佐藤洸己	(東温)	村上・末廣	64
14	村上輝彦・末廣信明	(新田)	64	油・崎山
15	小浦一樹・山本大介	(松東)	小浦・山本	62
16	深田和也・井角圭佑	(城南)	61	佐伯・石丸
17	西本浩紀・芳野修一	(愛光)	西本・芳野	62
18	山中翔太・佐々木孝輔	(伊予農)	64	佐伯・石丸
19	佐伯拓茉・石丸弘起	(東温)	64	

3位決定戦

8	二宮佑馬・宮岡良丞	(中央)	佐伯・石丸
19	佐伯拓茉・石丸弘起	(東温)	62

5位・6位決定戦

5	浅海亮輔・佐々木恭平	(新田)	大地・武智
6	大地弘晃・武智光治	(伊予)	62
14	村上輝彦・末廣信明	(新田)	小浦・山本
15	小浦一樹・山本大介	(松東)	62

7・8位決定戦(実施せず)

大会名 平成21年度夏季ジュニアテニス選手権中予地区予選
 期日 平成21年8月14日(金)16日(日) 8時30分集合受付
 会場 愛媛県総合運動公園庭球場
 種目 女子シングルスAクラス

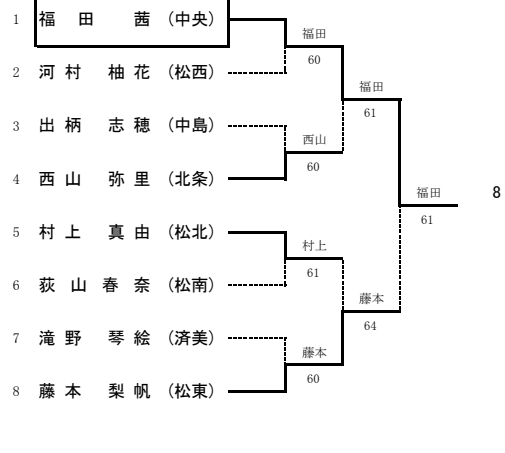
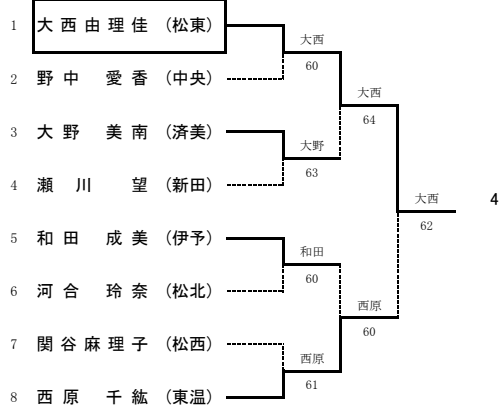
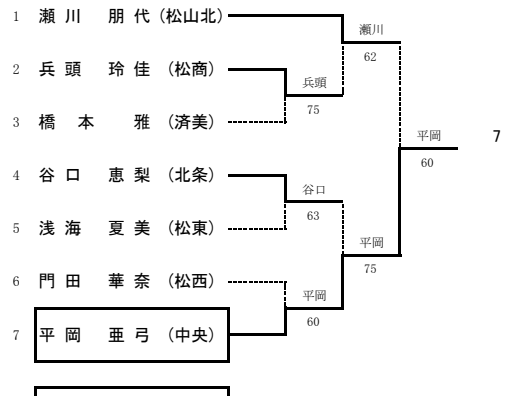
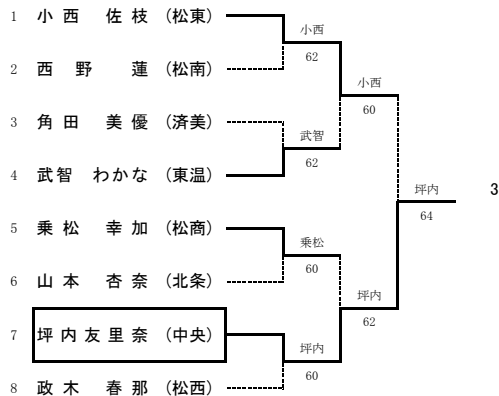
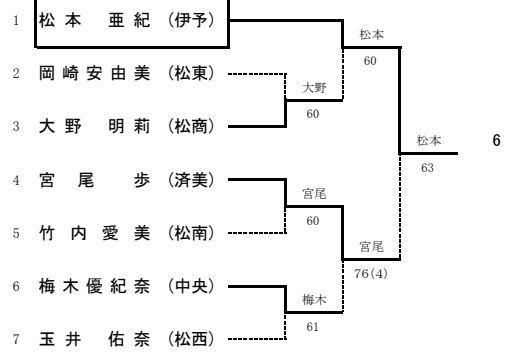
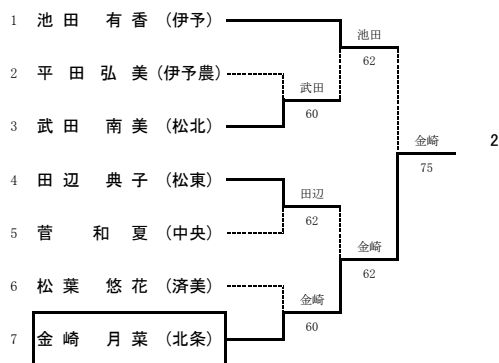
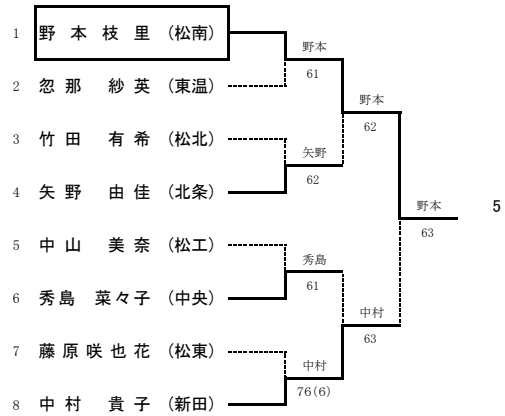
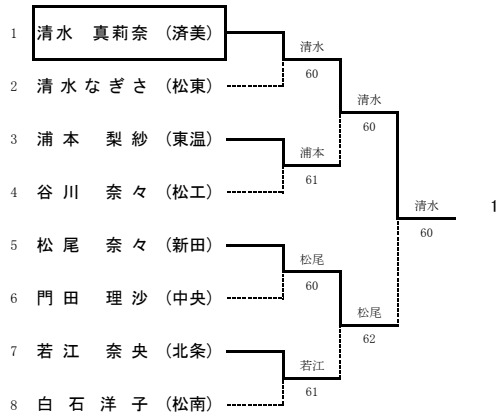

大会名 平成21年度夏季ジュニアテニス選手権中予地区予選
 期日 平成21年8月14日(金)16日(日) 8時30分集合受付
 会場 愛媛県総合運動公園庭球場
 種目 女子シングルスAクラス

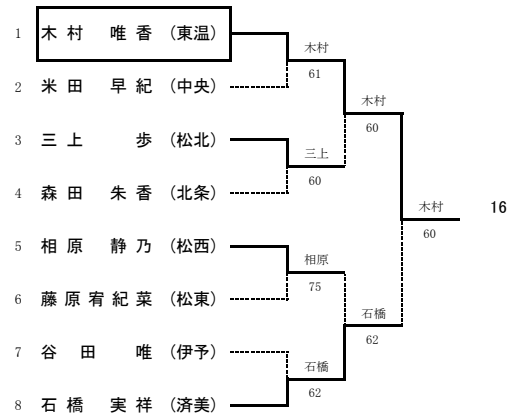
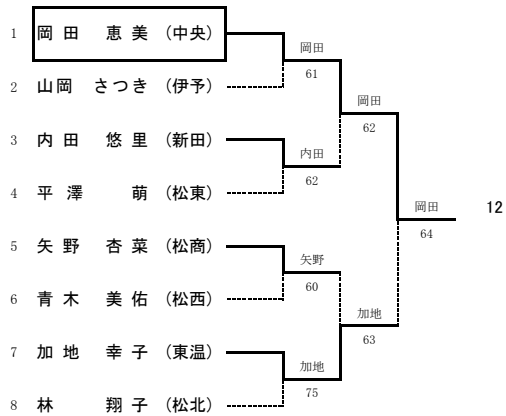
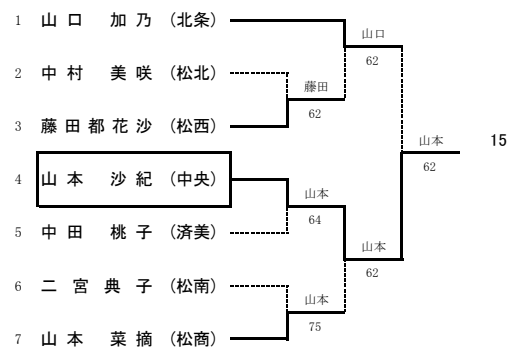
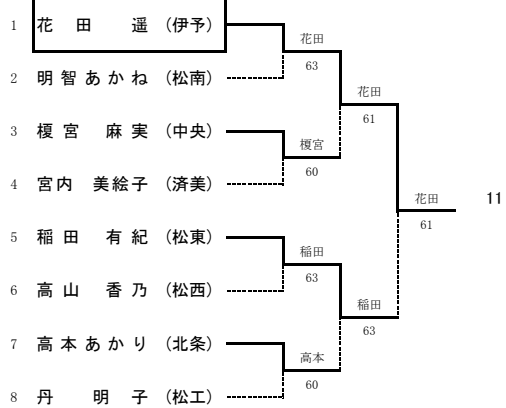
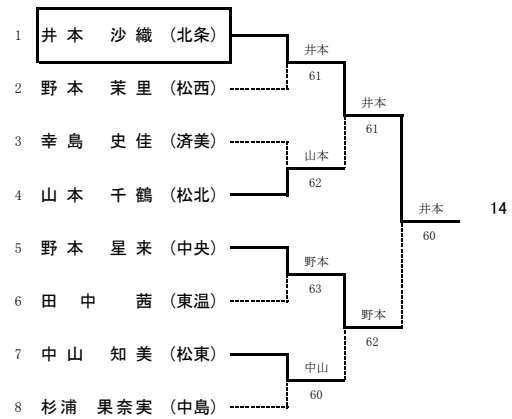
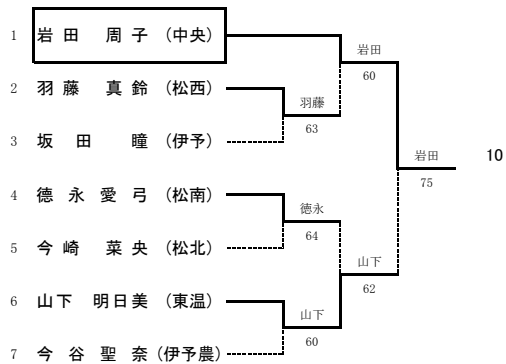
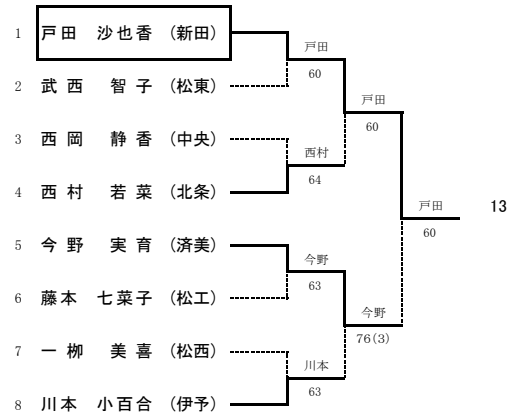
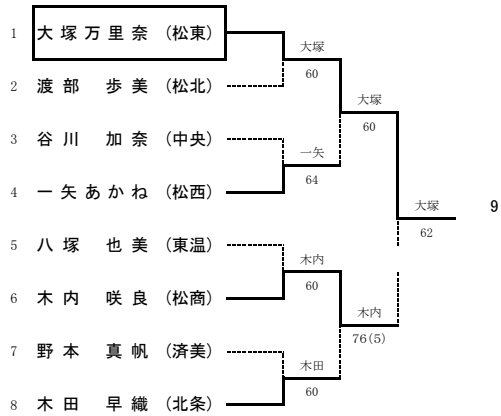

期 日 平成21年8月14日(金)～16日(日) 8時30分集合受付
 会 場 愛媛県総合運動公園庭球場
 種 目 女子シングルスBクラス

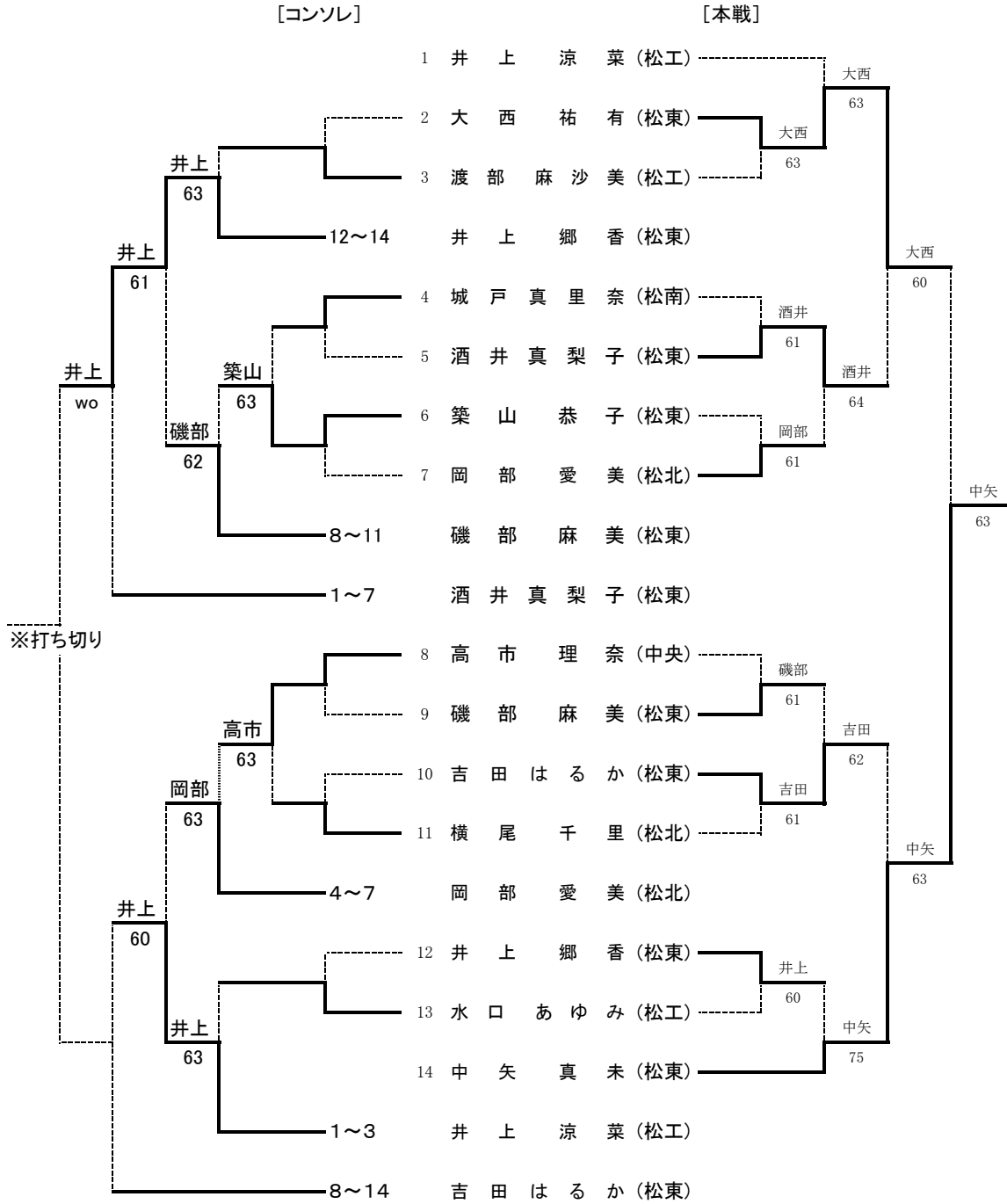

大会名 平成21年度夏季ジュニアテニス選手権中予地区予選
 期日 平成21年8月15日(土)16日(日) 8時30分集合受付
 会場 愛媛県総合運動公園庭球場
 種目 女子ダブルス

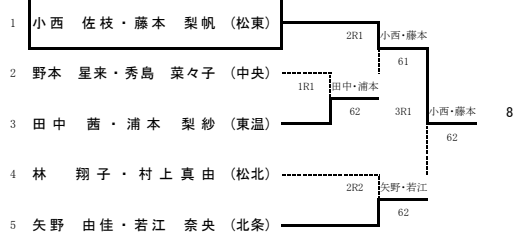
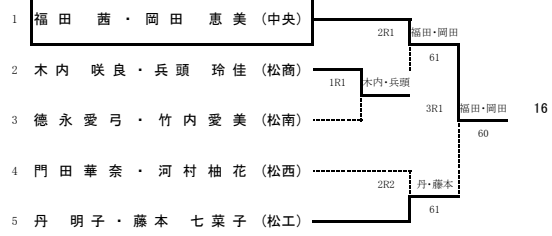
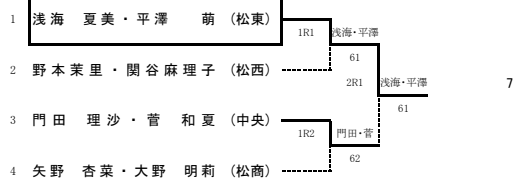
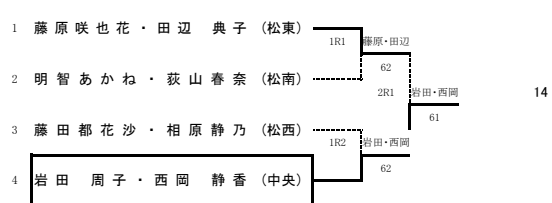
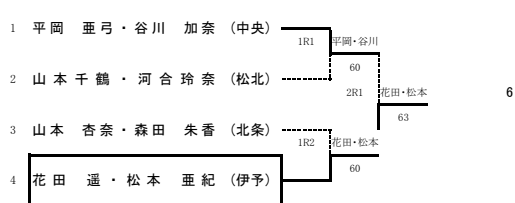
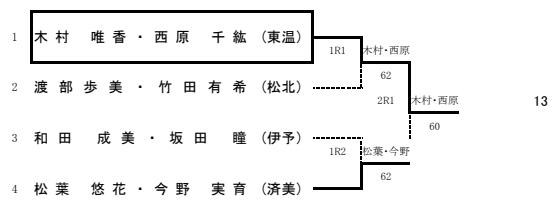
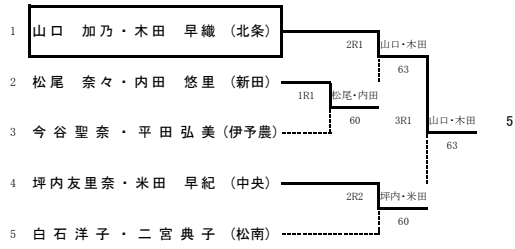
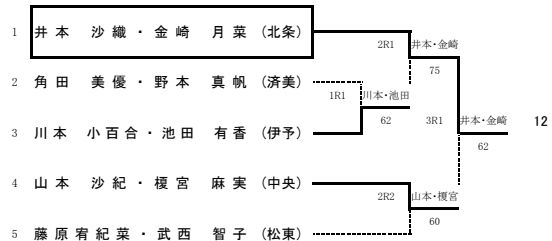
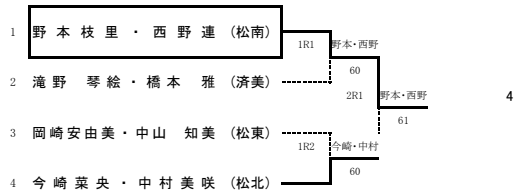
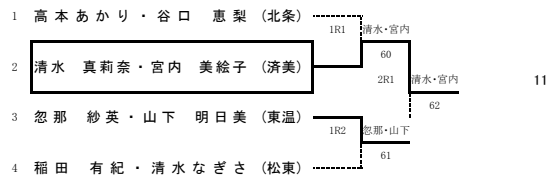
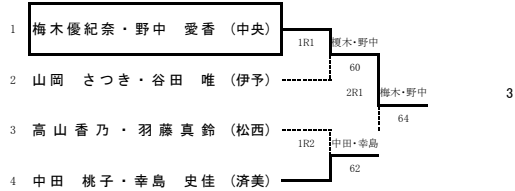
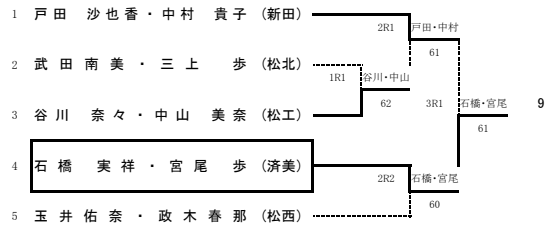
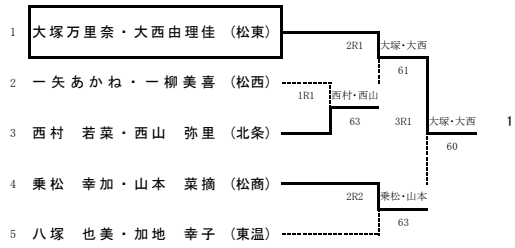

女子シングルスAクラス 本戦

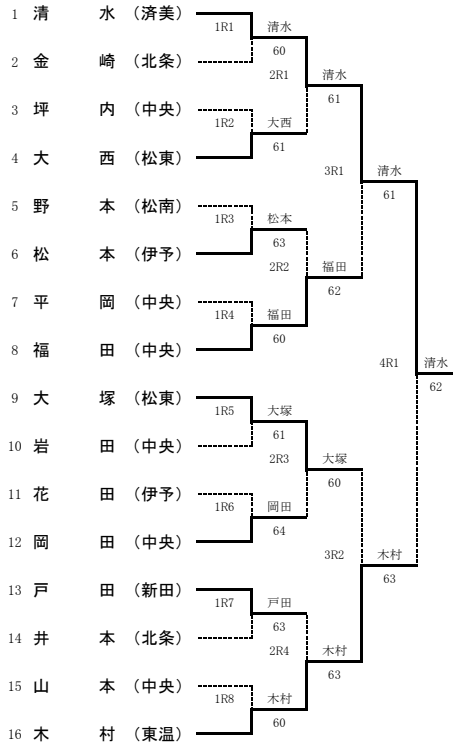

5~8位決定戦

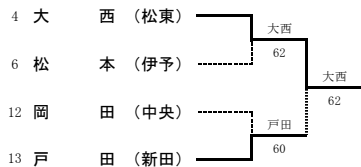

3位決定戦

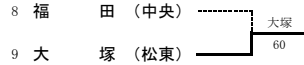

順位決定 女子シングルスAクラス代表決定戦(17~22位決定戦)
抽選により、ドローを作成。コンソレーションにより6位までが県大会出場権獲得

本戦 コンソレーション

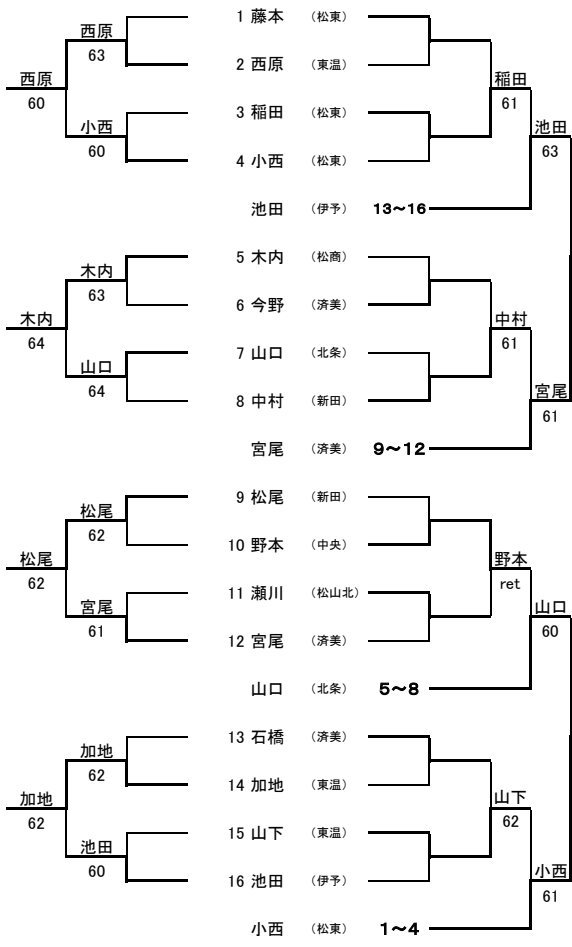

7位決定戦

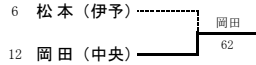

県大会出場者
シングルス

1	清水	(済美)
2	木村	(東温)
3	大塚	(松東)
4	福田	(中央)
5	大西	(松東)
6	戸田	(新田)
7	岡田	(中央)
8	松本	(伊予)
	坪内	(中央)
	平岡	(中央)
	岩田	(中央)
	山本	(中央)
	西原	(東温)
	加地	(東温)
	井本	(北条)
	花田	(伊予)
	小西	(松東)
	木内	(松商)
	松尾	(新田)
	金崎	(北条)
	宮尾	(済美)
	野本	(松南)

ダブルス

1	木村・西原	(東温)
2	大塚・大西	(松東)
3	石橋・宮尾	(済美)
4	花田・松本	(伊予)
5	福田・岡田	(中央)
6	小西・藤本	(松東)
7	梅木・野中	(中央)
8	清水・宮内	(済美)
	岩田・西岡	(中央)
	平岡・谷川	(中央)
	坪内・米田	(中央)
	門田・菅	(中央)
	中田・幸島	(済美)
	松葉・今野	(済美)
	山口・木田	(北条)
	井本・金崎	(北条)
	矢野・若江	(北条)
	野本・西野	(松南)
	浅海・平澤	(松東)
	戸田・中村	(新田)
	今崎・中村	(松北)
	乗松・山本	(松商)

女子ダブルス 本戦

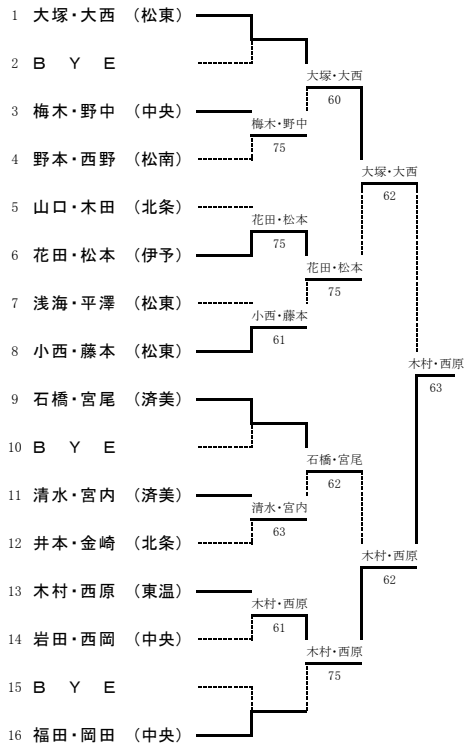

5~8位決定戦

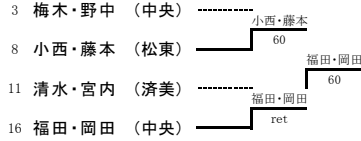

順位決定 女子シングルスAクラス代表決定戦(14~22位決定戦)

各予選ブロック決勝敗者ペアを抽選により4つのリーグに分ける。
4ペアブロックからは上位3ペア、3ペアブロックからは
上位2ペアの計9ペアが県大会出場権獲得。

	矢野・若江	戸田・中村	丹・藤本	松葉・今野	勝敗	順位
1 矢野・若江 北条		57	62	36	1-2	3
2 戸田・中村 新田			61	61	3-0	1
3 丹・藤本 松工		16			0-3	4
4 松葉・今野 済美	63	16			2-1	2

試合の順番は、1-4, 2-3→1-3, 2-4→1-2, 3-4

	藤原・田辺	今崎・中村	乗松・山本	勝敗	順位
1 藤原・田辺 松東		36	46	0-2	3
2 今崎・中村 松北	63		06	1-1	2
3 乗松・山本 松商	64	60		2-0	1

試合の順番は、1-3→2-3→1-2

	山本・榎宮	中田・幸島	平岡・谷川	勝敗	順位
1 山本・榎宮 松中		46	26	0-2	3
2 中田・幸島 済美	64		57	1-1	2
3 平岡・谷川 松中	62	75		2-0	1

試合の順番は、1-3→2-3→1-2

	坪内・米田	門田・菅	忽那・山下	勝敗	順位
1 坪内・米田 松中		46	62	1-1	1
2 門田・菅 松中	64		46	1-1	2
3 忽那・山下 東温	26	64		1-1	3

試合の順番は、1-3→2-3→1-2

3位決定戦

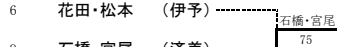

7位決定戦

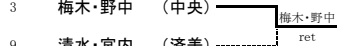

県大会出場枠9名

1	1	久世 幸寿	三間	久世 6-0	①	伊井 6-0	⑤	
	2	岡崎 佑紀	八高					藤本 6-2
	3	藤本 樹	大農					久世 6-0
	4	福岡 廣晃	大洲					水野 6-0
	5	水野 公貴	宇東					水野 6-0
	6	猪野 将勝	北宇					久世 6-0
	7	濱井 俊輔	八高					毛利 6-2
	8	毛利 和麻	宇南					毛利 6-0
	9	尾上 浩一	宇水					久世 6-0
	10	大野 優児	内ク					森野 7-6(2)
	11	森野 公海	三崎					森野 6-2
	12	江戸 善紀	宇東					伊井 6-0

2	1	13 山本 大樹	大農	山本 6-1	②	伊藤 6-2	⑥	
	2	14 道元 裕人	三崎					山下 7-5
	3	15 木下 裕士郎	北宇					山本 6-2
	4	16 橋田 啓司	八高					渡辺 6-0
	5	17 渡辺 直人	宇東					渡辺 6-1
	6	18 兵頭 淳樹	宇水					山本 6-1
	7	19 横濱 将太	宇南					稲田 6-1
	8	20 大石 暁彦	大洲					稲田 6-1
	9	21 稲田 圭祐	三間					山本 6-2
	10	22 水成 隼平	大農					水成 6-4
	11	23 富永 圭佑	八高					山本 6-1
	12	24 山本 賢史	宇東					伊井 6-0

3	1	25 小林 正典	宇南	小林 6-1	③	藤 6-3	⑦	
	2	26 市村 和幸	三崎					市村 7-6(1)
	3	27 二村 真人	宇水					小林 6-0
	4	28 松田 隆太郎	八高					岩田 6-1
	5	29 岩田 尚樹	大農					岩田 6-1
	6	30 末光 聡	宇東					近藤 6-3
	7	31 和田 太志	宇東					近藤 6-1
	8	32 近藤 啓司	三間					近藤 6-4
	9	33 中田 貴大	八高					小林 6-4
	10	34 上野 暁生	大洲					小林 7-5
	11	35 少林 文孝	宇南					近藤 6-2
	12	36 菊池 光紀	北宇					近藤 6-3

4	1	37 山内 剛	八高	山内 6-4	④	玉置 6-1	⑧	
	2	38 加賀山 龍	大洲					加賀山 6-0
	3	39 有元 祐介	北宇					中村 6-4
	4	40 神野 佑也	宇東					中村 6-3
	5	41 中村 勇志	宇南					中村 6-3
	6	42 源 克織	大農					山内 6-4
	7	43 清家 未来	北宇					松本 6-2
	8	44 松本 伊織	宇南					松本 6-1
	9	45 丸川 拓也	三間					山内 6-4
	10	46 清水 裕二	宇水					岩田 6-0
	11	47 音地 純平	八高					岩田 6-0
	12	48 岡田 行正	宇東					岩田 6-0

本戦決勝(ブロック勝者)				代表決定(ブロック敗者) 9~12			
①	1	久世 幸寿	三間	①	11	森野 公海	三崎
②	13	山本 大樹	大農	②	24	山本 賢史	宇東
③	32	近藤 啓司	三間	③	25	小林 正典	宇南
④	48	岡田 行正	宇東	④	41	中村 勇志	宇南
⑤	49	伊井 孝志	宇東	⑤	56	大田 一輝	宇東
⑥	72	中村 祐介	北宇	⑥	66	高田 侑比斗	北宇
⑦	73	龍 和輝	内ク	⑦	79	井本 純生	北宇
⑧	85	玉置 裕介	三間	⑧	97	上田 康人	八高

3位・4位決定				県大会出場者			
④	48	岡田 行正	宇東	1位	49	伊井 孝志	宇和島東
⑦	73	龍 和輝	内ク	2位	1	久世 幸寿	三間
5位・6位決定				3位	73	龍 和輝	内ククラブ
②	13	山本 大樹	大農	4位	48	岡田 行正	宇和島東
③	32	近藤 啓司	三間	5位	13	山本 大樹	大洲農業
⑥	72	中村 祐介	北宇	6位	85	玉置 裕介	三間
⑧	85	玉置 裕介	三間	7位	32	近藤 啓司	三間
7位・8位決定				8位	72	中村 祐介	北宇和
③	32	近藤 啓司	三間	9位	79	井本 純生	北宇和
⑥	72	中村 祐介	北宇				

県大会出場枠9ペア

1	1	久世 幸 寿	三間	
	2	bye		
	3	福岡 廣 晃	大洲	
	4	濱井 俊 輔	八高	
	5	石尾 光 輝	宇水	
	6	水野 拓 輝	宇東	

5	1	麓 和 輝	内ク	
	2	木下 裕 士	北宇	
	3	山 口 淳 和	宇水	
	4	大石 暁 彦	大洲	
	5	廣澤 源 之	宇東	
	6	山本 航 平	八高	

2	1	中村 祐 介	北宇	
	2	高田 侑 比	三崎	
	3	伊藤 秀 輔	三間・宇東	
	4	伊藤 純 平	八高	
	5	少林 文 孝	宇南	
	6	山本 史 輝	宇東	

6	1	山村 卓 志	宇南	
	2	森田 康 平	宇東	
	3	加賀 山 龍	大洲	
	4	水野 公 貴	宇東	
	5	井本 純 生	北宇	
	6	上田 康 人	八高	

3	1	小林 正 典	宇南	
	2	富永 圭 佑	八高	
	3	船田 聖 弥	三間	
	4	岡本 悠 輔	大農	
	5	渡辺 大 智	宇東	
	6	江野 善 紀	三崎	

7	1	岡田 行 正	宇東	
	2	伊井 孝 志	八高	
	3	松田 隆 太	宇南	
	4	永井 嵩 久	三崎	
	5	稲田 圭 祐	三間	
	6	岩本 尚 樹	大農	

4	1	山内 剛 大	八高	
	2	中田 真 人	宇水	
	3	清水 成 隼	大農	
	4	毛利 和 亮	宇南	
	5	神野 佑 也	宇東	
	6	岡本 佳 真	北宇	

8	1	山本 大 樹	大農	
	2	神岡 光 紀	北宇	
	3	山本 俊 介	八高	
	4	好岡 大 輔	宇東	
	5	上野 望 生	大洲	
	6	玉置 裕 介	三間	

本戦決勝(ブロック勝者)

①	1	久世 幸 寿	三間	久世・近藤
②	12	山本 史 輝	宇東	6-3
③	13	小林 正 典	宇南	小林・松本
④	24	清岡 未 来	北宇	6-1
⑤	25	麓 和 優	内ク	麓・大野
⑥	31	山村 卓 志	宇南	6-0
⑦	37	岡田 行 正	宇東	岡田・伊井
⑧	43	山本 大 樹	大農	6-4

代表決定(ブロック決敗者)

①	6	水野 拓 輝	宇東	中村・高田
②	7	高田 侑 比	北宇	6-2
③	17	江野 善 紀	宇東	山内・中田
④	19	山内 剛 大	八高	6-0
⑤	30	山本 航 平	八高	水野・和田
⑥	34	水野 公 貴	宇東	6-2
⑦	42	岩本 尚 樹	大農	岩田・高本
⑧	48	玉置 裕 介	三間	7-5

3位・4位決定戦

13	小林 正 典	宇南	小林・松本
25	麓 和 優	内ク	6-4

5位・6位決定戦

12	山本 史 輝	宇東	清家・岡本
24	清岡 未 来	北宇	6-3
31	山村 卓 志	宇南	山本・神岡
43	山本 大 樹	大農	7-6(2)

7位・8位決定戦

12	山本 史 輝	宇東	山村・中村
31	山村 卓 志	宇南	6-1

県大会出場者

1位	37	岡田 行 正	宇和島東
2位	1	久世 幸 寿	三間
3位	13	小林 正 典	宇和島南
4位	25	麓 和 優	内子クラブ
5位	43	山本 大 樹	大洲農業
6位	24	清岡 未 来	北宇和
7位	31	山村 卓 志	宇和島南
8位	12	山本 史 輝	宇和島東
9位	34	水野 公 貴	宇和島東

2009年夏季ジュニアテニス選手権 南予地区大会 男子シングルスBクラス
2009.8.10 津島プレーランド

1	1	木 嶋 一 誠	八高						
2	2	湯 上 良 太	宇東						
3	3	岡 健 吾	八高						
4	4	芝 純 平	宇東						
5	5	水 口 潤 一	八高						
6	6	古 川 大 地	宇東						
7	7	三 好 将 暉	宇東						
8	8	河 野 雄 次 郎	宇東						
9	9	平 家 一 穂	八高						
10	10	桐 島 功 希	宇東						
11	11	西 川 毅	八高						
12	12	平 田 晃 右	宇東						
13	13	彦 坂 和 輔	八高						

					湯上				
					6-3				
		湯上							
		6-0							
					湯上				
					6-4				
		水口							
		6-3							
					古川				
					6-4				
									河野
									6-4
					河野				
					6-0				
		河野							
		6-4							
									河野
									6-0
		桐島							
		6-3							
					平田				
					6-4				
		平田							
		6-3							

県大会出場枠12名

1	曾我 ちはる	八高
2	皆見 沙帆	宇東
3	石田 佳織	三崎
4	大野 知恵	長浜
5	稲垣 綾乃	宇南
6	治京 友満	八高
7	矢野 沙知	川石
8	居村 成美	宇東
9	武田 瞳	宇南

1	坂本 愛佑美	宇東
2	大野 安佳里	長浜
3	山下 真以子	八高
4	佐々木みなみ	三崎
5	佐伯 真愛	宇南
6	高木 希梨	宇東
7	竹本 葵	三崎
8	堀田 友里枝	宇南
9	浅野 園香	八高

1	山本 扇維	長浜
2	藤堂 れい	八高
3	青木 万実	宇南
4	山本 陽子	川石
5	竹葉 沙代	宇東
6	澤田 亜樹	宇南
7	林 佳穂里	北宇
8	小田 未那美	三崎
9	宇都宮 穂那	宇東

1	二宮 奈美子	三間
2	宮嶽 理恵	三崎
3	池田 彩香	宇東
4	水野 夏季	北宇
5	笹田 紗希	長浜
6	道岡 真理	八高
7	笹岡 里梨	宇南
8	若宮 史帆	宇東
9	吉川 かな	川石

1	19 武田 瑛里	川石
2	20 清水 花梨	北宇
3	21 小越 菜美	宇東
4	22 高里 優	八高
5	23 坂本 はな	宇東
6	24 若宮 麻里奈	三間
7	25 竹内 かよ	三崎
8	26 河野 愛	宇東
9	27 松島 亜也香	宇南

1	55 國安 米里香	八高
2	56 田中 実紅	宇南
3	57 中田 優子	川石
4	58 河野 桃子	宇東
5	59 森口 このみ	北宇
6	60 井上 輝美	八高
7	61 千代田 歩	宇南
8	62 野中 亜希子	宇東
9	63 阿部 紗弓	三崎

1	28 山口 愛里	北宇
2	29 蝶野 志帆	宇東
3	30 河野 有紀	八高
4	31 坂内 弥生	三崎
5	32 濱田 里紗	宇南
6	33 矢野 真美	八高
7	34 藤村 佳奈	宇南
8	35 岡田 奈穂	宇東
9	36 神田 千代里	長浜

1	64 田村 早希	宇南
2	65 井上 由衣	八高
3	66 松本 さくら	宇東
4	67 木村 愛	三崎
5	68 池浦 真美	長浜
6	69 福島 春菜	八高
7	70 二宮 早紀	宇東
8	71 土居 江利奈	宇南
9	72 岡 有沙	北宇

本戦決勝(ブロック勝者)

①	1 曾我 ちはる	八高
②	16 林 佳穂里	北宇
③	24 若宮 麻里奈	三間
④	28 山口 愛里	北宇
⑤	37 坂本 愛佑美	宇東
⑥	46 二宮 奈美子	三間
⑦	55 國安 米里香	八高
⑧	69 福島 春菜	八高

代表決定

①	8 居村 成美	宇東
②	10 山本扇維	長浜
③	19 武田 瑛里	川石
④	33 矢野真美	八高
⑤	45 浅野 園香	八高
⑥	53 若宮 史帆	宇東
⑦	63 阿部 紗弓	三崎
⑧	64 田村 早希	宇南

3位・4位決定

28	山口 愛里	北宇
46	二宮 奈美子	三間

5位・6位決定

16	林 佳穂里	北宇
24	若宮 麻里奈	三間
37	坂本 愛佑美	宇東
69	福島 春菜	八高

7位・8位決定

24	若宮 麻里奈	三間
69	福島 春菜	八高

県大会出場者

1位	1 曾我 ちはる	八高
2位	55 國安 米里香	八高
3位	46 二宮 奈美子	三間
4位	28 山口 愛里	北宇
5位	16 林 佳穂里	北宇
6位	37 坂本 愛佑美	宇東
7位	69 福島 春菜	八高
8位	24 若宮 麻里奈	三間
代表	8 居村 成美	宇東
	19 武田 瑛里	川石
	53 若宮 史帆	宇東
	64 田村 早希	宇南

平成21年度 夏季ジュニア選手権 南予地区大会 女子ダブルス

2009.8.10 大洲平野運動公園テニスコート

県大会出場枠12ペア

1	1	田村早希	宇南	60	①
	2	武田瞳			
	3	皆見沙帆	宇東		
	4	池田彩香	三崎		
	5	小田未那美	八高		

5	19	曾我ちはる	八高	60	⑤
	20	國安栄里香	三崎		
	21	竹内かよ	宇東		
	22	石田佳なら	宇南		
	23	坂本さくら	長浜		

2	6	山本扇維	長浜	62	②
	7	神田千代里	北宇		
	8	水野夏季	三崎		
	9	清水花梨	宇東		

6	24	阿部紗弓	三崎	62	⑥
	25	坂内弥生	宇南		
	26	堀田友里枝	宇東		
	27	佐伯真愛	八高		

3	10	武田瑛里	川石	60	③
	11	吉川かな	長浜		
	12	大野知恵	八高		
	13	河野有紀	宇南		
	14	井上由衣	宇東		

7	28	二宮奈美子	三間	60	⑦
	29	若宮麻里奈	八高・川石		
	30	山下真以子	宇南		
	31	中田優子	川石		
	32	濱田里紗	宇東		

4	15	坂本愛佑美	宇東	62	④
	16	若宮史帆	八高		
	17	高里優美	宇南		
	18	井上輝美	北宇		

8	33	林佳穂里	北宇	61	⑧
	34	岡有沙子	宇東		
	35	河野桃子	八高		
	36	野中亜希菜	宇南		

本戦決勝(ブロック勝者)

①	1	田村早希	宇南	61	62
②	9	高木希梨	宇東		
③	10	武田瑛里	川石	60	
④	15	坂本愛佑美	宇東		
⑤	19	曾我ちはる	八高	76(5)	
⑥	26	宇都宮毬那	宇東		
⑦	28	二宮奈美子	三間	62	
⑧	33	林佳穂里	北宇		

代表決定(ブロック決敗者)

①	5	浅野園香	八高	64
②	7	水野夏季	北宇	
③	14	竹葉沙代	宇東	62
④	18	山口愛里	北宇	
⑤	22	稲垣綾乃	宇南	64
⑥	25	堀田友里枝	宇南	
⑦	32	岡田奈穂	宇東	62
⑧	36	土居江利奈	宇南	

3位・4位決定戦

1	田村早希	宇南	64
26	宇都宮毬那	宇東	

5位・6位決定戦

9	高木希梨	宇東	75
10	武田瑛里	川石	
19	曾我ちはる	八高	63
28	二宮奈美子	三間	

7位・8位決定戦

9	高木希梨	宇東	60
19	曾我ちはる	八高	

県大会出場			
1位	33	林佳穂里	北宇
2位	15	坂本愛佑美	宇東
3位	1	田村早希	宇南
4位	26	宇都宮毬那	宇東
5位	28	二宮奈美子	三間
6位	10	武田瑛里	川石
7位	19	曾我ちはる	八高
8位	9	高木希梨	宇東
代表	5	浅野園香	八高
	18	山口愛里	北宇
	22	稲垣綾乃	宇南
	36	土居江利奈	宇南

大会名 2009年 夏季ジュニアテニス選手権 愛媛県大会

期 日 8月22日(土)~23日(日)

受付 シングルス8:30(完了) ダブルス12:00

会 場 愛媛県総合運動公園庭球場

試合は、シングルス→ダブルスの順に実施します

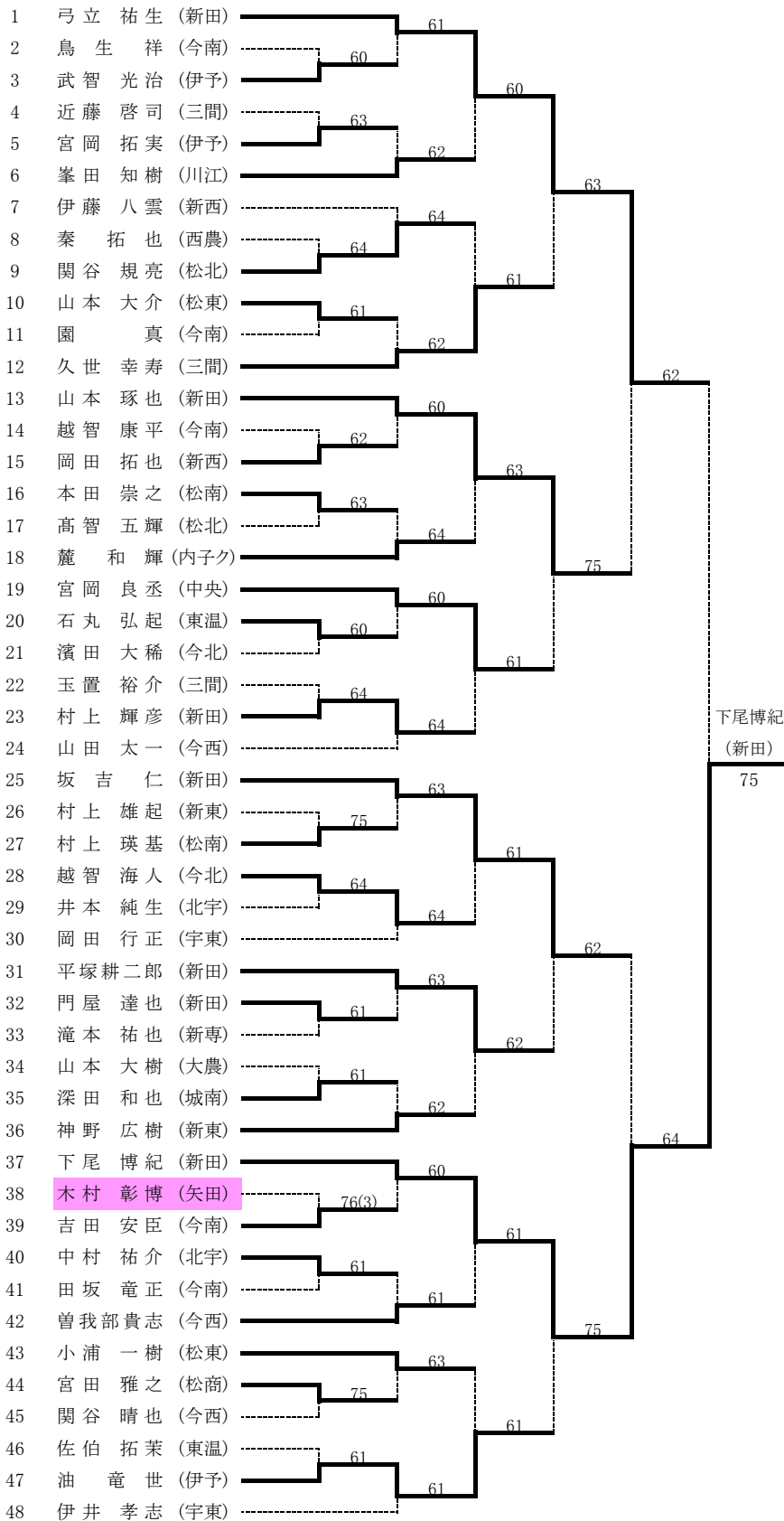

3位決定戦

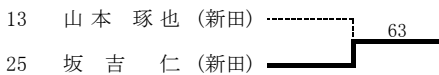

大会名 2009年 夏季ジュニアテニス選手権 愛媛県大会

期 日 8月22日(土)~23日(日)

受付 シングルス8:30(完了) ダブルス12:00

会 場 愛媛県総合運動公園庭球場

試合は、シングルス→ダブルスの順に実施します

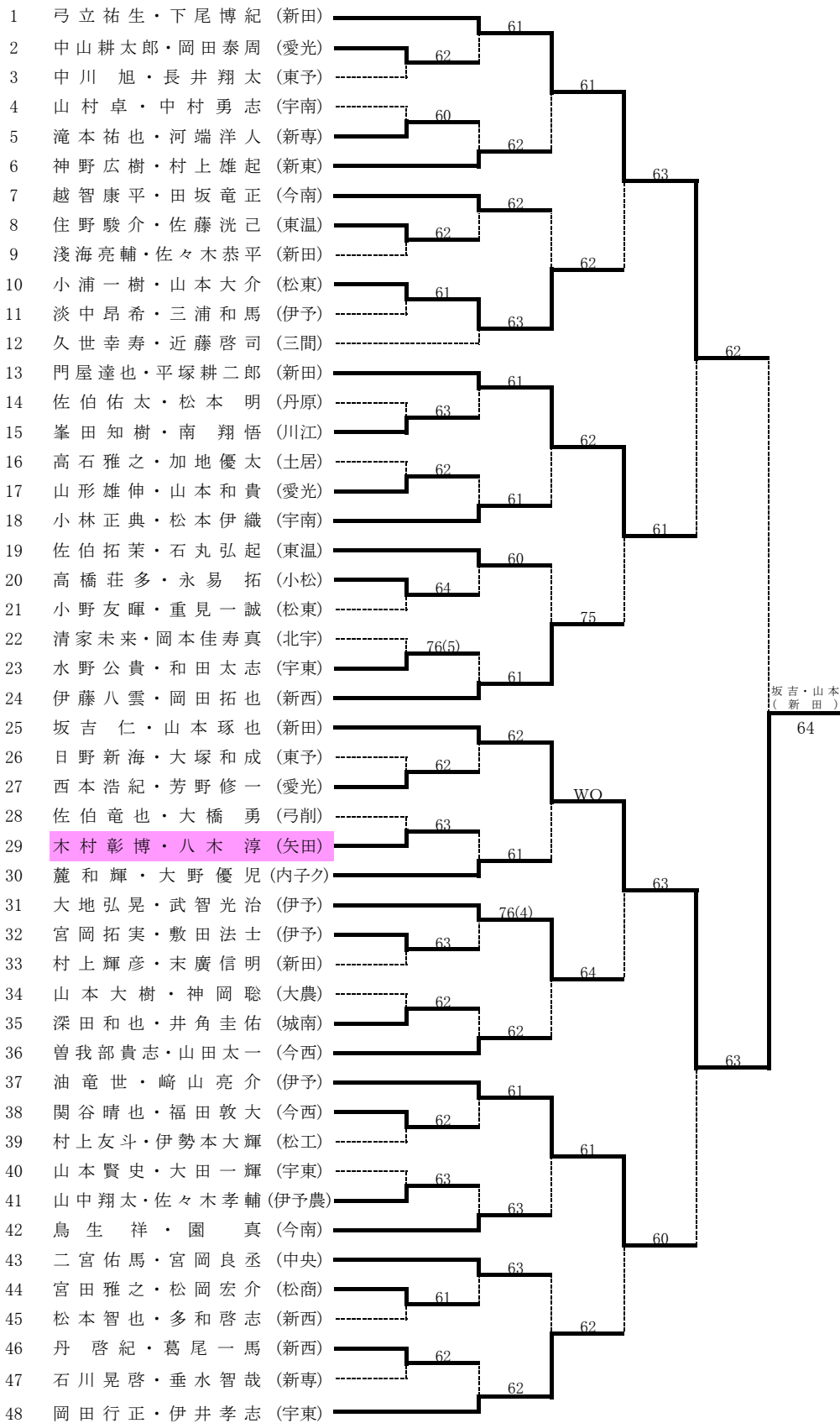

3位決定戦

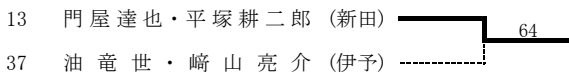

大会名 2009年 夏季ジュニアテニス選手権 愛媛県大会

期日 8月22日(土)~23日(日)

会場 愛媛県総合運動公園庭球場

受付 シングルス8:30(完了) ダブルス12:00

試合は、シングルス→ダブルスの順に実施します

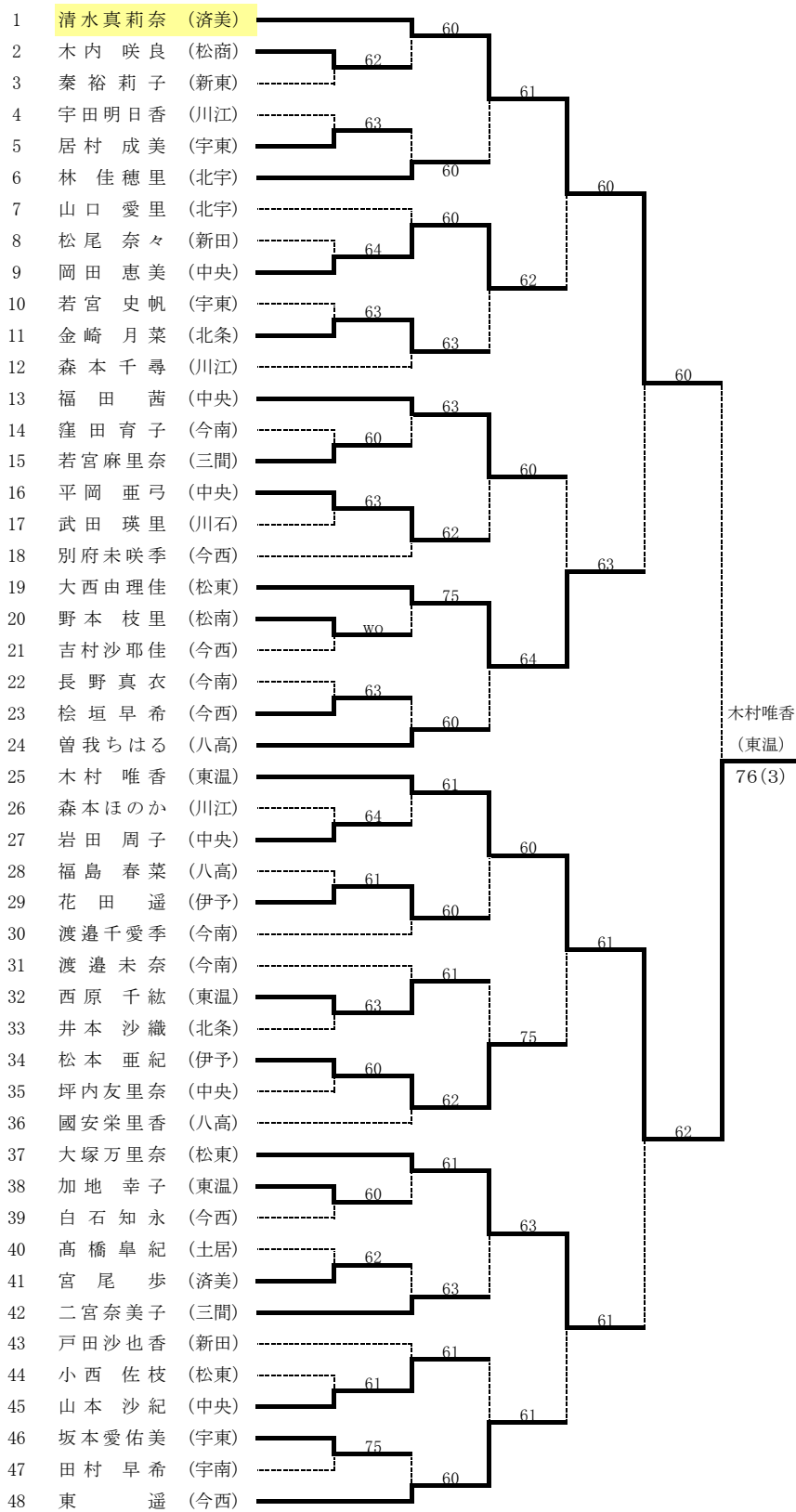

3位決定戦

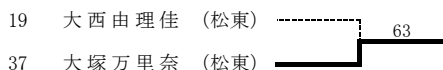

大会名 2009年 夏季ジュニアテニス選手権 愛媛県大会

期日 8月22日(土)~23日(日)

会場 愛媛県総合運動公園庭球場

受付 シングルス8:30(完了) ダブルス12:00

試合は、シングルス→ダブルスの順に実施します

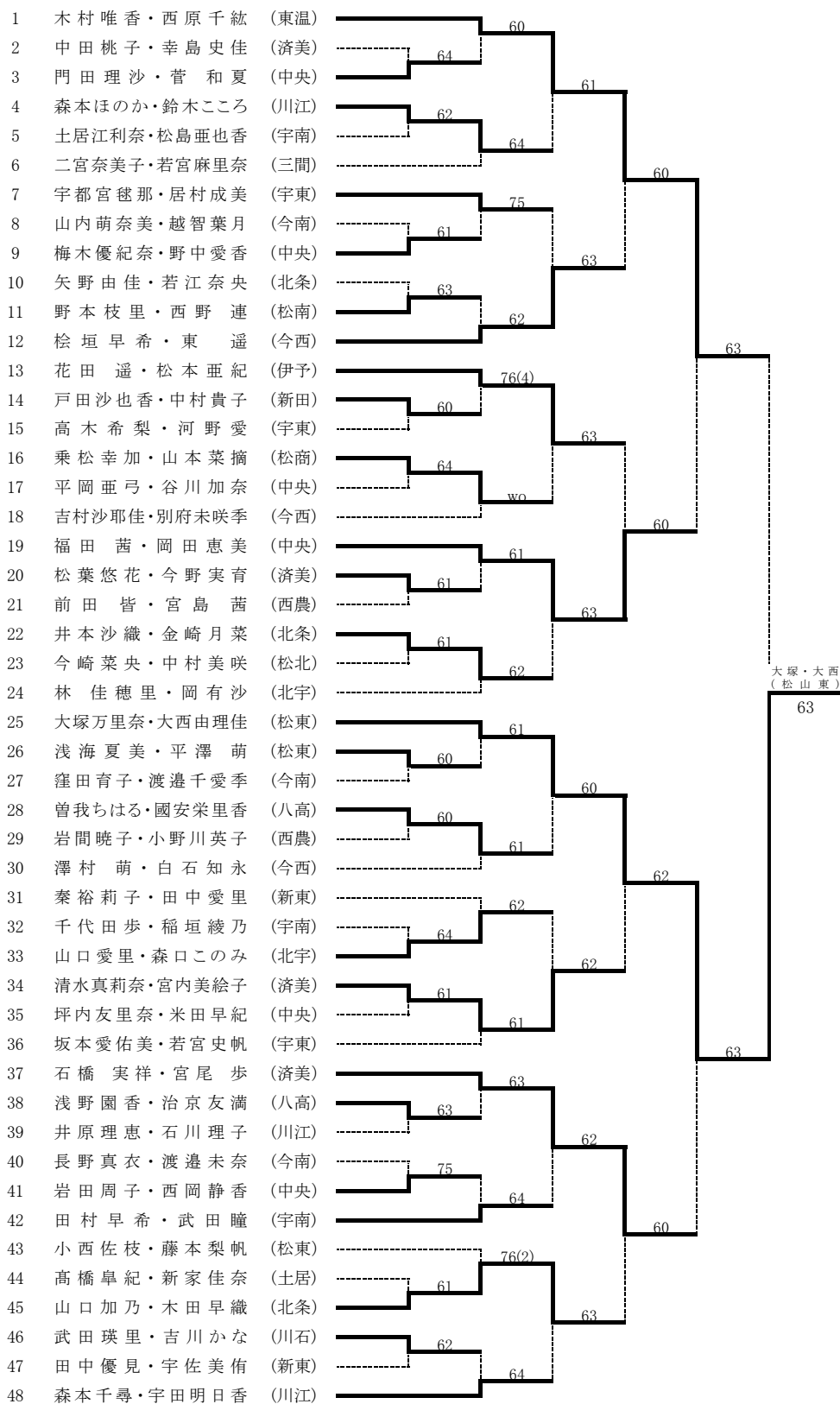

3位決定戦

