

大会名 2012年 夏季ジュニアテニス選手権大会 東予地区予選
 期日 平成24年8月17日(金) 8:30受付完了
 会場 桜井スポーツランドテニスコート(砂入り人工芝10面)
 テニス男子ダブルス

※県大会出場数20組
 試合は、ダブルス→シングルの順に実施します

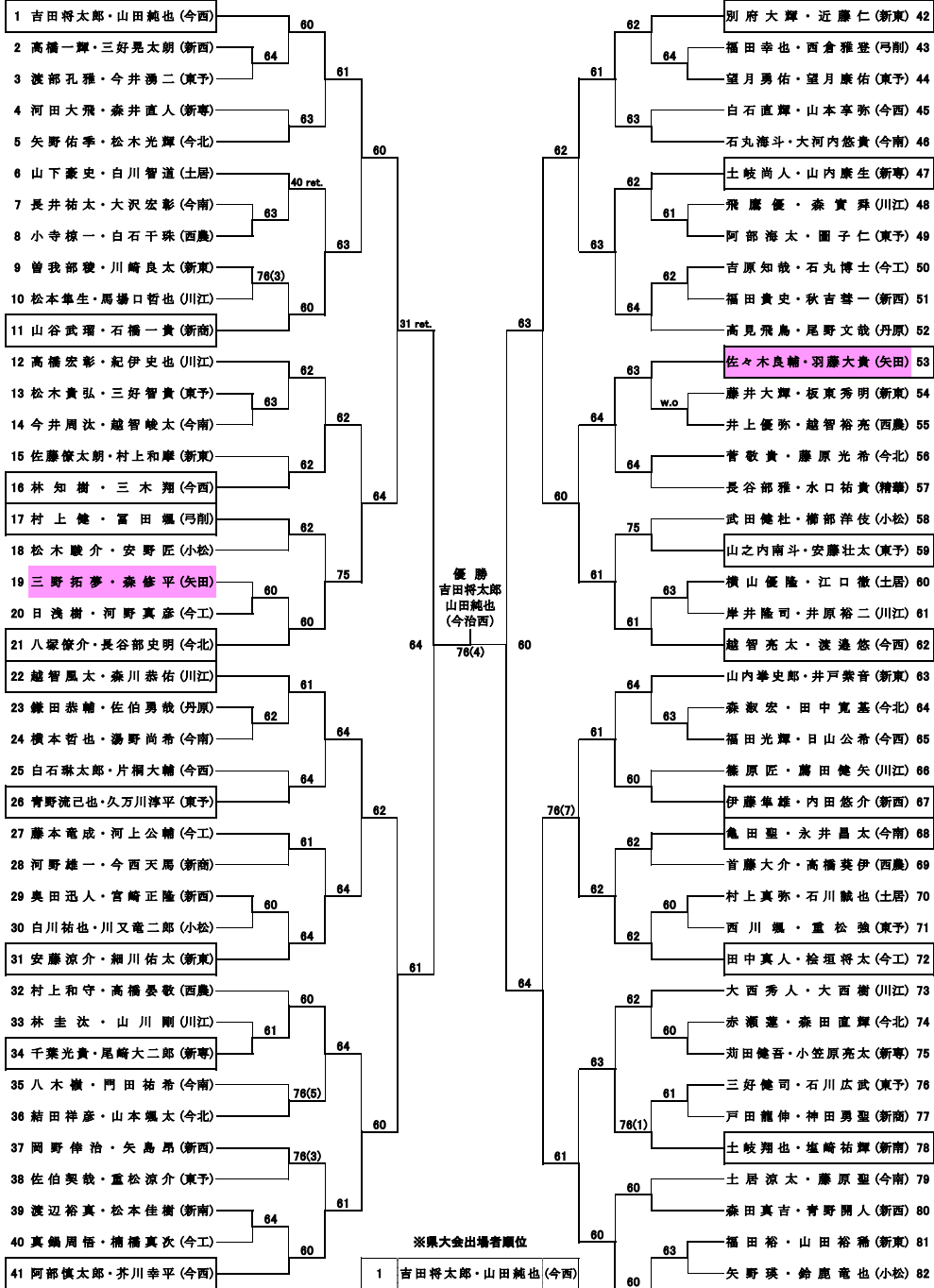

※県大会出場者順位

1	吉田将太郎・山田純也 (今西)
2	佐賀洋史・兵頭周作 (今西)
3	阿部慎太郎・芥川幸平 (今西)
4	別府大輝・近藤仁 (新東)
5	越智亮太・渡邊悠 (今西)
6	田中真人・檢垣将太 (今工)
7	八塚僚介・長谷部史明 (今北)
8	山谷武瑠・石橋一貴 (新南)
9	林知樹・三木翔 (今西)
9	安藤涼介・細川佑太 (新東)
9	千葉光貴・尾崎大二郎 (新専)
9	土岐尚人・山内康生 (新専)
9	佐々木良輔・羽藤大貴 (矢田)
9	伊藤雄雄・内田悠介 (新西)
9	土岐翔也・塩崎祐輝 (新南)
17	村上健・富田颯 (弓削)
17	青野流己也・久万川淳平 (東予)
17	山之内南斗・安藤壮太 (東予)
17	亀田聖・永井昌太 (今南)

3位決定戦

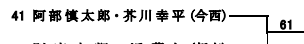

5位決定戦

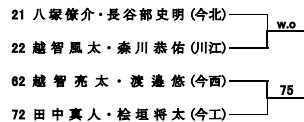

7位決定戦

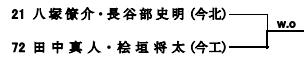

※㊸～㊿位は、県大会出場権を獲得

㊸～㊿代表決定戦

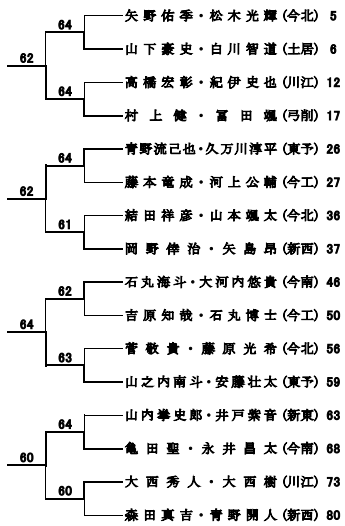

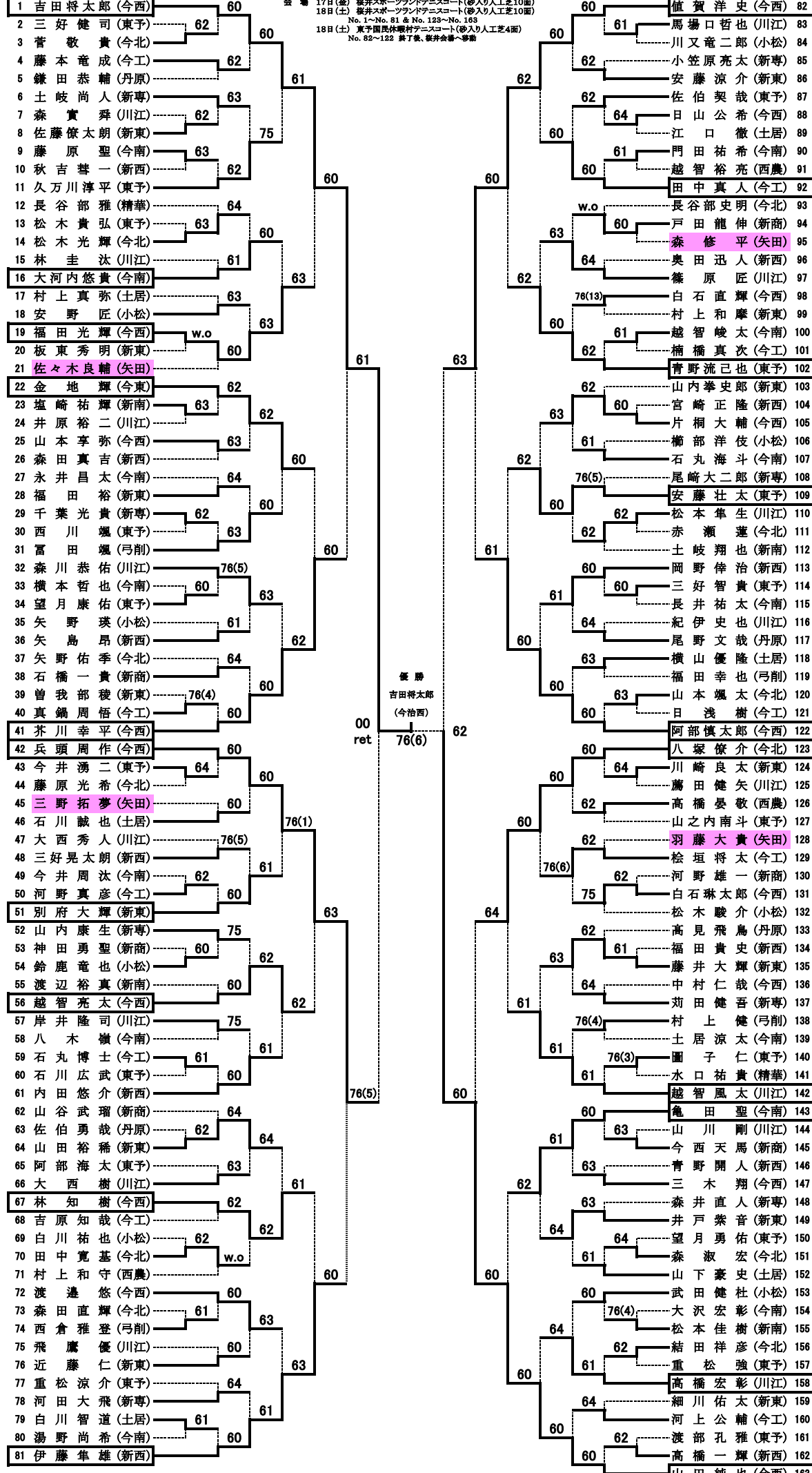

- 3位決定戦
42 兵頭周作(今西) w.o.
5位決定戦
41 芥川幸平(今西) 64
81 伊藤隼雄(新西) 63
122 阿部慎太郎(今西) 61
123 八塚僚介(今北)
7位決定戦
81 伊藤隼雄(新西) 76(4)
122 阿部慎太郎(今西)

- ※⑨~⑯位は、県大会出場権を獲得
⑩~⑳代表決定戦
11 久万川淳平(東予) 64
16 大河内悠貴(今南) 63
31 富田颯(弓削) 61
32 森川恭佑(川江)
51 別府大輝(新東) 62
61 内田悠介(新西) 61
64 山田裕稀(新東) 61
72 渡邊悠(今西)
92 田中真人(今工) 61
97 篠原匠(川江) 60
105 片桐大輔(今西) 61
113 岡野倅治(新西)
129 桧垣将太(今工) w.o.
135 藤井大輝(新東) 63
149 井戸紫音(新東) 75
158 高橋宏彰(川江)

※県大会出場者順位

1	吉田将太郎(今西)
2	山田純也(今西)
3	値賀洋史(今西)
4	兵頭周作(今西)
5	八塚僚介(今北)
6	芥川幸平(今西)
7	阿部慎太郎(今西)
8	伊藤隼雄(新西)
9	福田光輝(今西)
9	金地輝(今東)
9	越智亮太(今西)
9	林知樹(今西)
9	青野流己也(東予)
9	安藤壮太(東予)
9	越智風太(川江)
9	亀田聖(今南)
17	大河内悠貴(今南)
17	別府大輝(新東)
17	田中真人(今工)
17	高橋宏彰(川江)

大会名 2012年 夏季ジュニアテニス選手権東予地区大会
 期日 平成24年8月17日(金) 8:30受付完了
 会場 東予国民休暇村テニスコート(砂入り人工芝4面)
 テニス男子シングルスBクラス

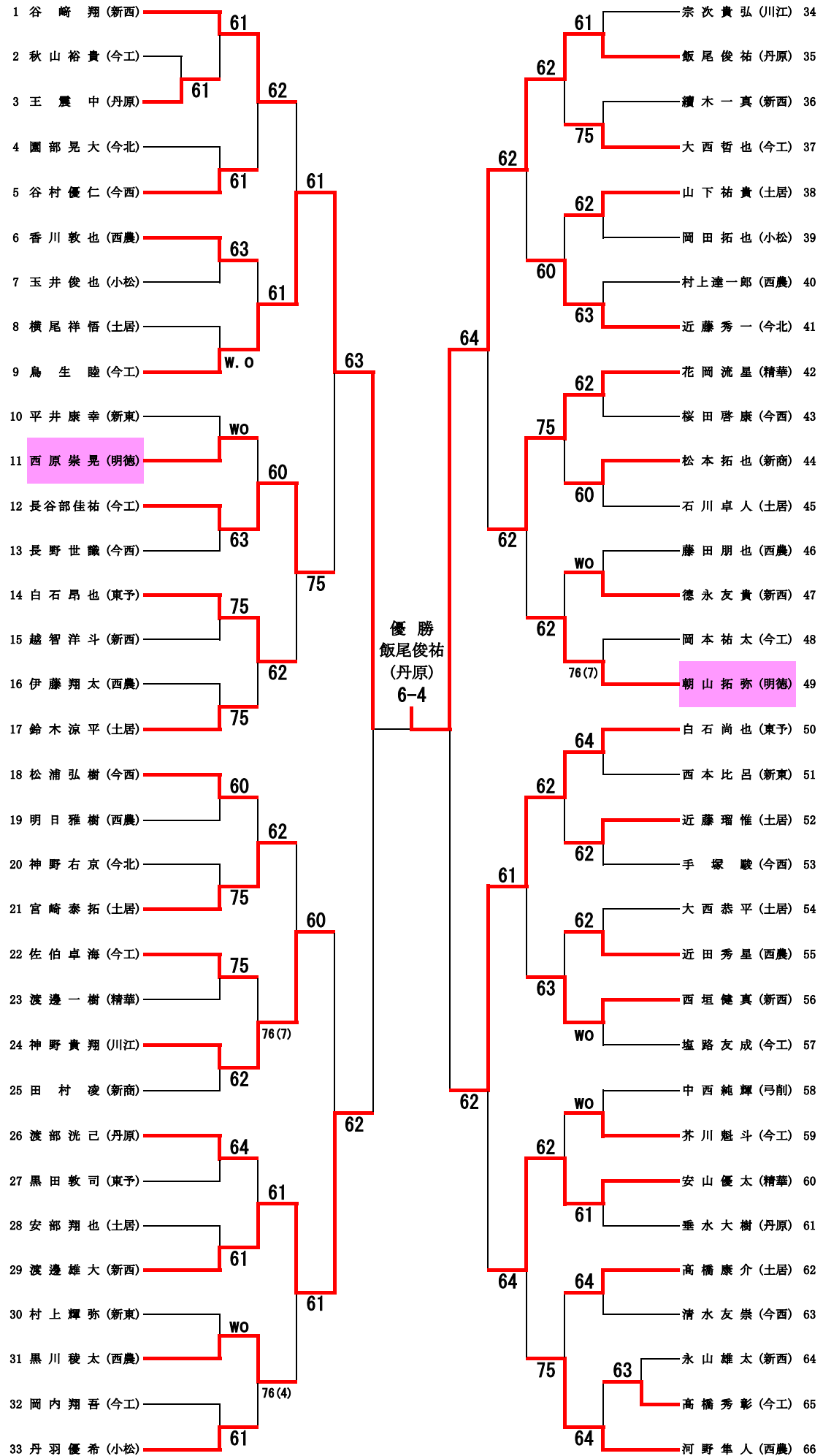

大会名 2012年 夏季ジュニアテニス選手権大会 東予地区予選

期日 平成24年8月17日(金) 8:30受付完了

会場 西条市東予運動公園テニスコート(砂入り人工芝8面)

テニス女子ダブルス

※県大会出場数14組

試合は、ダブルス→シングルの順に実施します

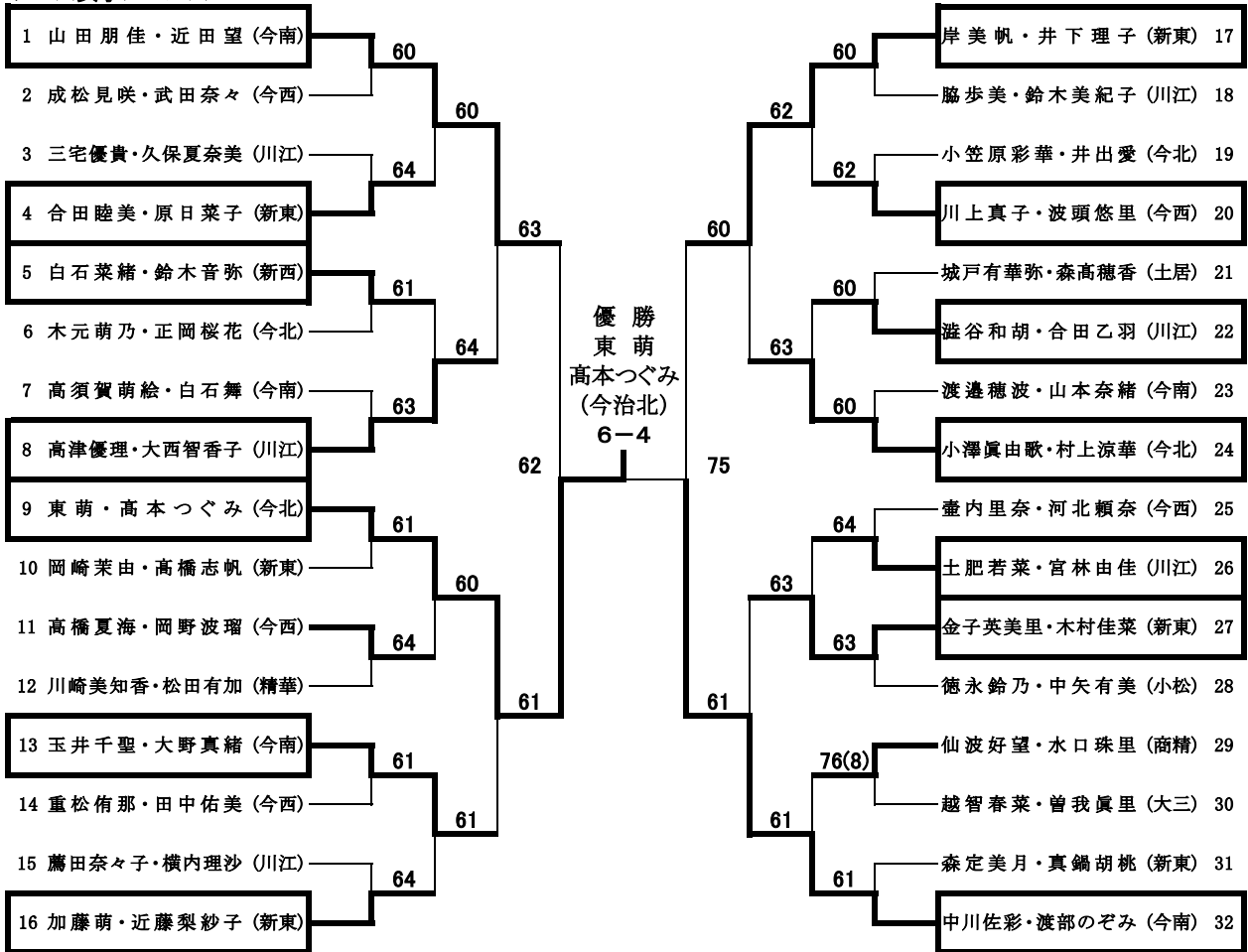

3位決定戦

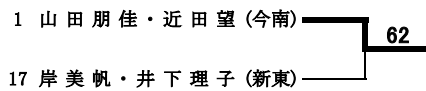

5位決定戦

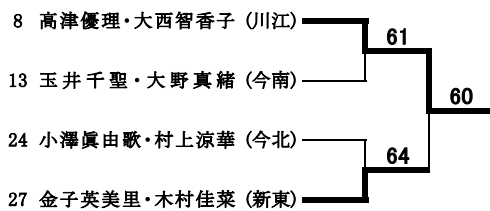

7位決定戦

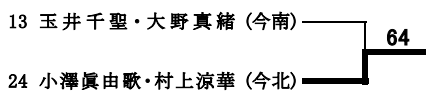

9位決定戦

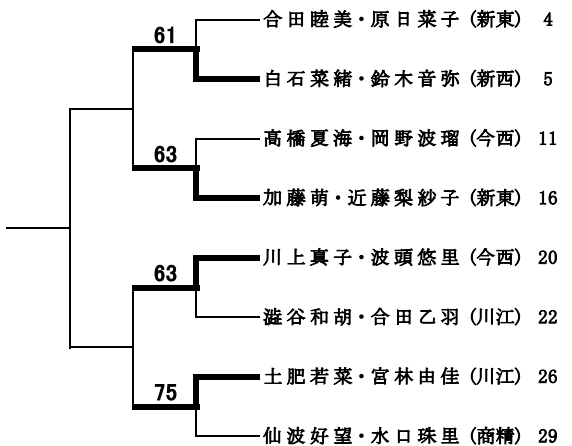

11位決定戦

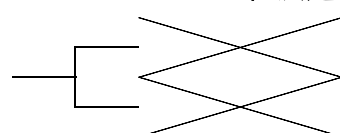

⑬・⑭代表決定戦

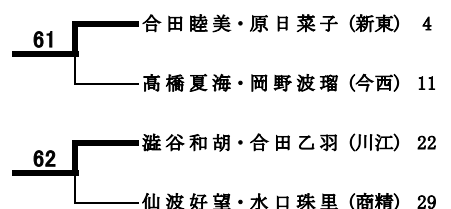

大会名 2012年 夏季ジュニアテニス選手権大会 東予地区予選
 期日 平成24年8月17日(金)~18日(土) 8:30受付完了 ※17日(金)シングルスのみ出場の選手は11:00受付完了
 会場 西条市東予運動公園テニスコート(砂入り人工芝3面)

※県大会出場数14名
 試合は、ダブルス→シングルス2Rの順に実施します

テニス女子シングルスAクラス

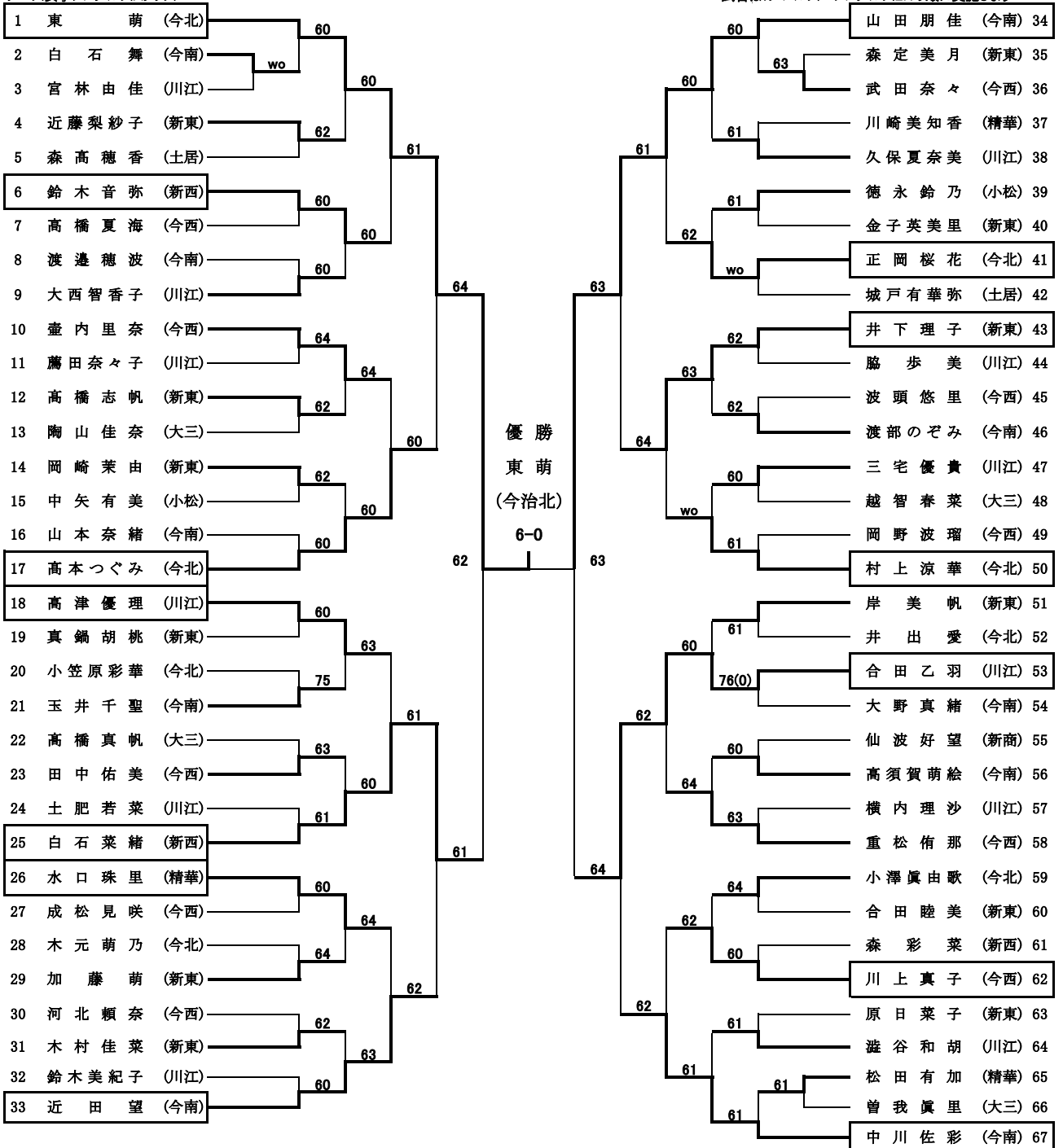

3位決定戦

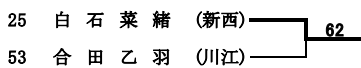

5位決定戦

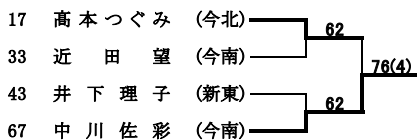

7位決定戦

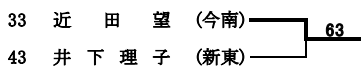

※県大会出場者順位

1	東 萌	(今北)
2	山田朋佳	(今南)
3	白石菜緒	(新西)
4	合田乙羽	(川江)
5	中川佐彩	(今南)
6	高本つぐみ	(今北)
7	近田望	(今南)
8	井下理子	(新東)
9	鈴木音弥	(新西)
9	高津優理	(川江)
9	村上涼華	(今北)
9	川上真子	(今西)
13	水口珠里	(精華)
13	正岡桜花	(今北)

9位決定戦

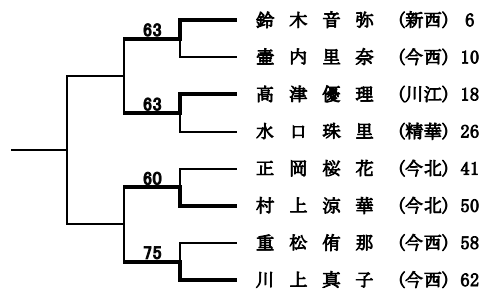

11位決定戦

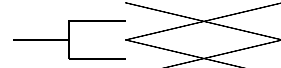

⑬-⑭代表決定戦

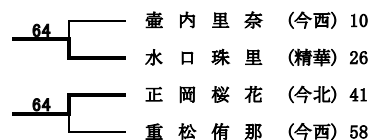

大会名 2012年 夏季ジュニアテニス選手権 東予地区大会

期 日 平成24年8月18日(土) 8:30受付完了

会 場 西条市丹原総合公園テニスコート(砂入り人工芝3面)

テニス女子シングルスBクラス

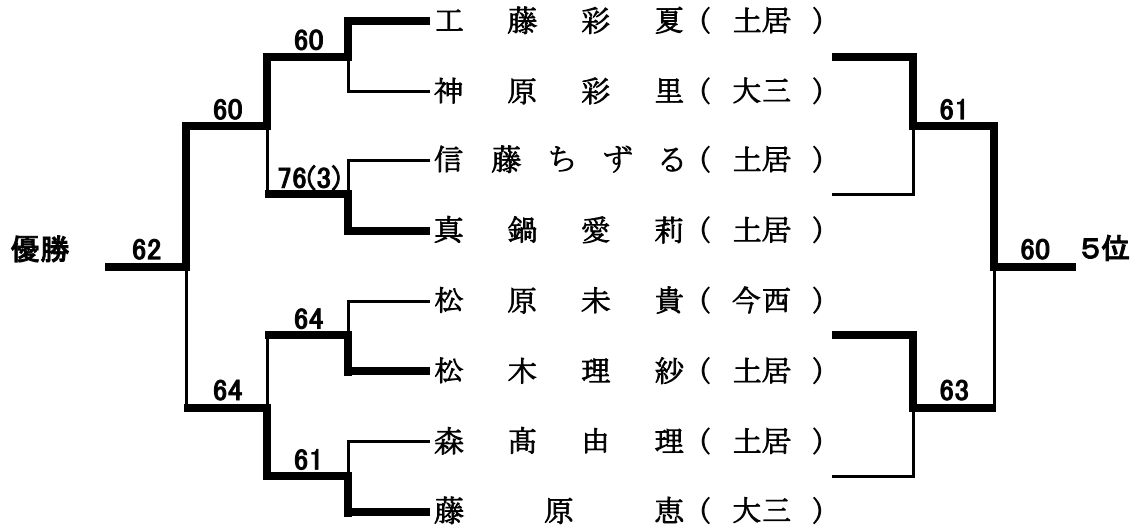

3位決定戦

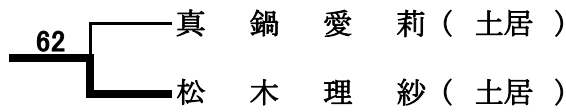

7位決定戦

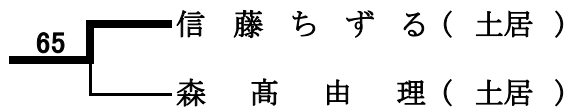

この試合のみ6ゲーム先取

大会名 平成24年度夏季ジュニアテニス選手権中予地区予選
 期日 平成24年8月17日(金)19日(日) 8時30分集合受付
 会場 愛媛県総合運動公園(1~5、12~22)、空港東第4公園(6~11)
 種目 男子シングルスAクラス(17日は準々決勝まで実施する予定)

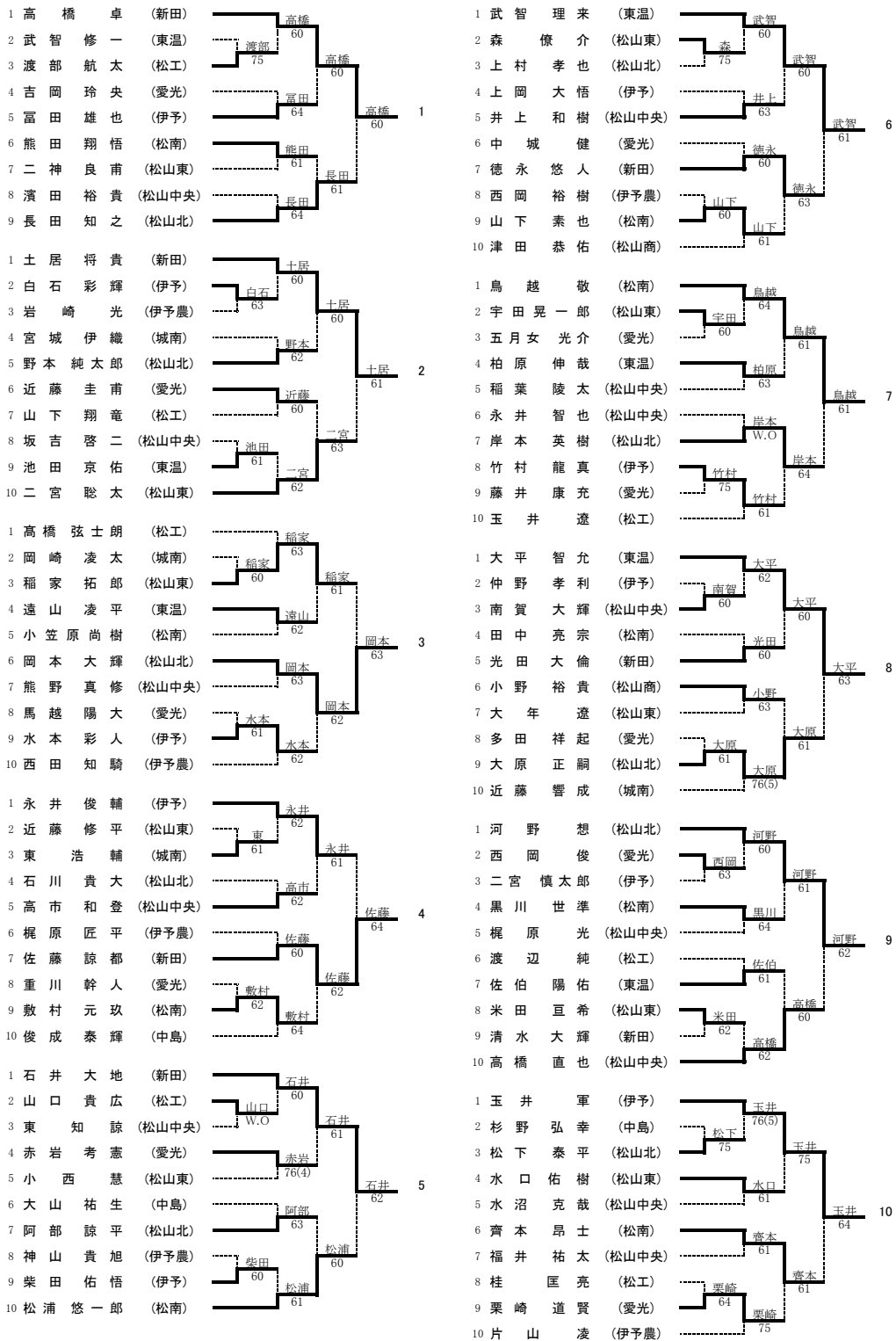

大会名 平成24年度夏季ジュニアテニス選手権中予地区予選
 期日 平成24年8月17日(金)19日(日) 8時30分集合受付
 会場 愛媛県総合運動公園(1~5、12~22)、空港東第4公園(6~11)
 種目 男子シングルスAクラス(17日は準々決勝まで実施する予定)

1 大塚 健太郎 (松山北)	大塚 60	大塚 61	11	1 今井 健人 (新田)	今井 64	今井 63	17
2 廣川 数馬 (松山中央)	廣川 W.O.	大塚 60		2 渡部 和弥 (伊予)	渡部 60	今井 62	
3 富山 大勝 (愛光)	久保田 61	大塚 61		3 菅 誠 (松山北)	石本 60	今井 62	
4 久保田 千貴 (伊予)	久保田 61	大塚 61		4 智葉 都仁 (愛光)	石本 60	今井 63	
5 伊藤 大貴 (松山商)	高岡 63	大塚 61		5 石本 真也 (松南)	八塚 64	今井 63	
6 河崎 祐真 (松山東)	梶谷 62	大塚 61		6 石谷 遼 (松工)	八塚 64	今井 63	
7 高岡 晋彦 (愛光)	梶谷 62	大塚 61		7 八塚 真悟 (松山中央)	八塚 64	今井 63	
8 梶谷 章博 (松山北)	梶谷 62	大塚 61		8 牧 備彦 (愛光)	牧 64	今井 63	
9 敷村 匡哉 (松山中央)	梶谷 62	大塚 61		9 窪田 直也 (松山北)	藤井 62	今井 63	
10 青木 勇磨 (城南)	梶谷 62	大塚 61		10 藤井 勇太 (松山東)	藤井 64	今井 63	
1 阿久澤 泰樹 (愛光)	阿久澤 62	阿久澤 75	12	1 井上 大輝 (伊予)	井上 62	井上 62	18
2 松本 剛志朗 (東温)	山本 61	阿久澤 75		2 小泉 喜裕 (松山北)	小泉 61	井上 62	
3 山本 雄貴 (伊予)	山本 61	阿久澤 75		3 松本 大輝 (松工)	小泉 61	井上 62	
4 神野 大輝 (松山東)	神野 62	阿久澤 75		4 上田 耕平 (松山中央)	上田 61	井上 62	
5 松浦 洸太 (城南)	西森 76(6)	阿久澤 75		5 渡邊 美心 (東温)	上田 61	井上 62	
6 松井 優太 (松南)	西森 76(6)	阿久澤 75		6 阪口 優大 (新田)	田中 76(3)	井上 62	
7 西森 海都 (松山北)	西森 76(6)	阿久澤 75		7 田中 亮太郎 (松南)	田中 76(3)	井上 62	
8 三好 理一郎 (松山中央)	大西 60	阿久澤 75		8 渡邊 拓朗 (松山東)	武智 60	井上 62	
9 大西 貴之 (新田)	大西 60	阿久澤 75		9 武智 圭祐 (愛光)	武智 60	井上 62	
10 穴山 亮巳 (伊予農)	大西 60	阿久澤 75		10 沖野 耕大 (松山商)	武智 61	井上 62	
1 三好 崇大 (松山商)	三好 76(4)	松田 61	13	1 渡部 聡太 (松山北)	渡部 60	渡部 60	19
2 白石 尚吾 (松山東)	白石 63	松田 61		2 山本 大貴 (松山中央)	薦田 62	渡部 60	
3 宮脇 龍彦 (松山中央)	松田 60	松田 61		3 薦田 拓弥 (伊予)	薦田 62	渡部 60	
4 松田 一真 (新田)	松田 60	松田 61		4 長尾 暁 (新田)	長尾 60	渡部 60	
5 武田 真典 (松工)	東地 62	松田 61		5 兵頭 勇希 (城南)	長尾 60	渡部 60	
6 東地 徹哉 (松山中央)	東地 62	松田 61		6 久保 大輝 (松山東)	久保 60	渡部 60	
7 清水 涼 (松山北)	浅井 64	松田 61		7 目戸 大貴 (松工)	久保 60	渡部 60	
8 岩崎 孝太郎 (愛光)	音地 60	松田 61		8 酒井 良樹 (愛光)	岡崎 64	渡部 60	
9 音地 亮太 (松南)	音地 60	松田 61		9 日野 真仁 (東温)	酒井 63	渡部 60	
10 浅井 未来也 (東温)	浅井 62	松田 61		10 岡崎 史也 (松南)	岡崎 76(3)	渡部 60	
1 山下 敏史 (東温)	山下 60	奇藤 63	14	1 徳永 裕紀 (松山中央)	徳永 63	徳永 76(4)	20
2 三好 蓮 (松山中央)	石鯨 W.O.	奇藤 63		2 登口 碧 (松南)	登口 60	徳永 76(4)	
3 石崎 康寛 (松工)	今田 62	奇藤 63		3 山田 雅之 (愛光)	西川 60	徳永 76(4)	
4 今田 雅人 (伊予)	今田 62	奇藤 63		4 石川 諒 (松工)	西川 60	徳永 76(4)	
5 二宮 陸 (愛光)	伊藤 62	奇藤 63		5 西川 昌希 (松山東)	西川 60	徳永 76(4)	
6 伊藤 将汰 (松南)	伊藤 62	奇藤 63		6 泉谷 龍也 (新田)	泉谷 60	徳永 76(4)	
7 湯山 聡史 (松山中央)	大岩 76(4)	奇藤 63		7 戸嶋 公大 (伊予)	泉谷 60	徳永 76(4)	
8 和田 雄樹 (松山北)	大岩 76(4)	奇藤 63		8 泉谷 龍也 (新田)	泉谷 60	徳永 76(4)	
9 大岩 賢一郎 (松山東)	大岩 76(4)	奇藤 63		9 戸嶋 公大 (伊予)	大内 64	泉谷 61	
10 斎藤 達也 (新田)	奇藤 61	奇藤 63		10 田邊 功祐 (東温)	菅 63	泉谷 61	
1 亀田 直樹 (新田)	魚田 61	魚田 62	15	1 吉岡 将俊 (城南)	吉岡 61	吉岡 63	21
2 永井 陽 (愛光)	永井 63	魚田 62		2 山口 大樹 (松山東)	小椋 61	吉岡 63	
3 渡部 雄也 (松山中央)	立石 64	魚田 62		3 小椋 湧吏 (松山中央)	小椋 61	吉岡 63	
4 金繁 郁人 (松山北)	立石 64	魚田 62		4 矢野 瑞樹 (松南)	矢野 61	吉岡 63	
5 立石 龍絵 (松工)	石井 64	魚田 62		5 田窪 涼 (松工)	矢野 61	吉岡 63	
6 石井 鉄也 (東温)	石井 64	魚田 62		6 中川 夏輝 (東温)	中川 63	吉岡 63	
7 東 和浩 (松山東)	武本 60	魚田 62		7 藤原 圭太 (伊予)	中川 63	吉岡 63	
8 前川 優樹 (伊予農)	西岡 60	魚田 62		8 城本 龍也 (新田)	増田 62	吉岡 63	
9 西岡 勇希 (松南)	西岡 60	魚田 62		9 増田 憲亮 (松山北)	増田 62	吉岡 63	
10 武本 和哉 (伊予)	武本 64	魚田 62		10 高崎 徹哉 (愛光)	高崎 64	吉岡 63	
1 竹本 隼 (愛光)	竹本 63	高橋 62	16	1 原 玲生 (新田)	原 60	原 61	22
2 吉田 雄哉 (伊予農)	大迫 60	高橋 62		2 松本 直樹 (東温)	松本 63	原 61	
3 大迫 謙太 (新田)	大迫 60	高橋 62		3 中矢 慎一郎 (伊予農)	松本 63	原 61	
4 河本 涼吾 (松山中央)	河本 62	高橋 62		4 山田 幸之介 (愛光)	徳永 63	原 61	
5 川瀬 光 (松工)	西岡 60	高橋 62		5 徳永 圭亮 (松山中央)	徳永 63	原 61	
6 西岡 拓海 (伊予)	西岡 60	高橋 62		6 杉野 瑠依 (松南)	杉野 62	原 61	
7 白川 拓志 (松南)	石住 60	高橋 62		7 西山 朋宏 (伊予)	杉野 62	原 61	
8 一色 隆史 (松山商)	石住 60	高橋 62		8 柳瀬 岳彦 (松山北)	吉田 62	原 61	
9 石住 流星 (城南)	石住 60	高橋 62		9 吉田 総 (松山東)	吉田 62	原 61	
10 高橋 祐也 (松山北)	高橋 60	高橋 62					

大会名 平成24年度夏季ジュニアテニス選手権中予地区予選
 期日 平成24年8月18日(土) 8時30分集合受付
 会場 愛媛県総合運動公園
 種目 男子シングルスBクラス(本戦トーナメントは、各ブロックの代表で抽選します)

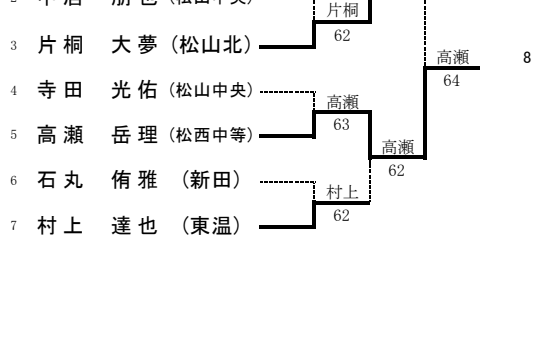
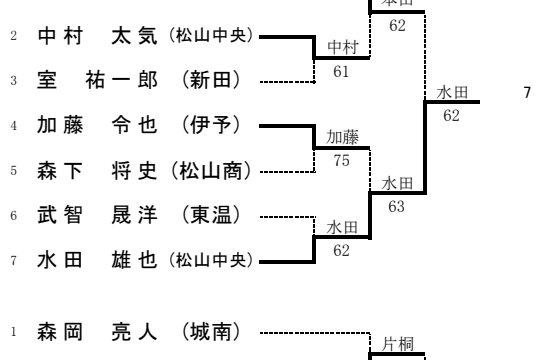
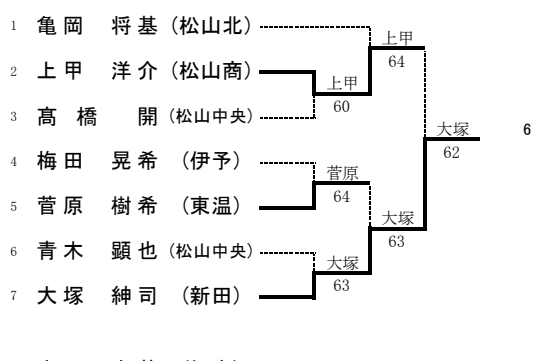
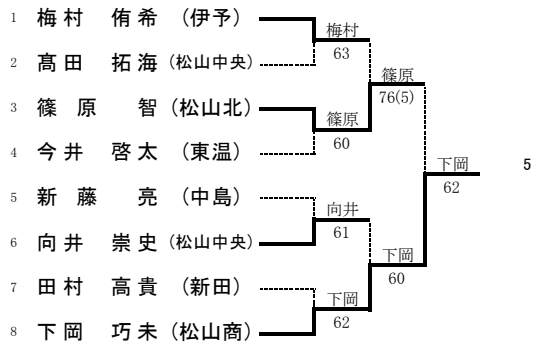
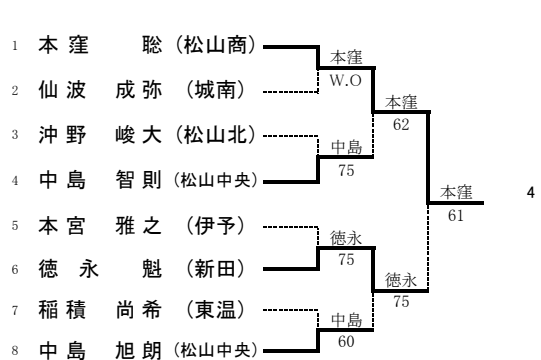
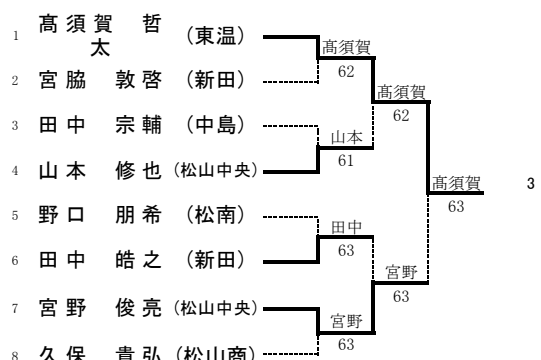
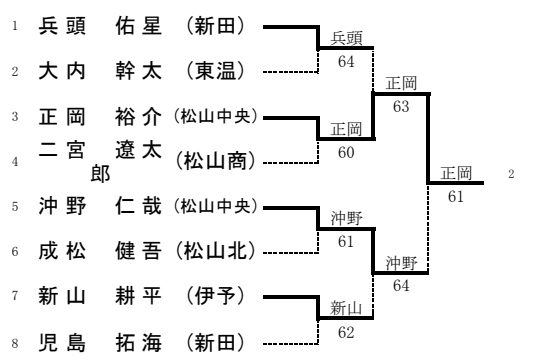
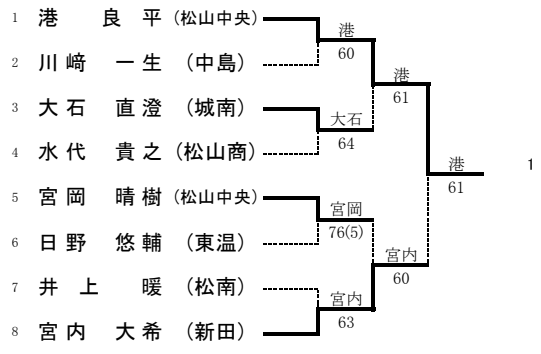

大会名 平成24年度夏季ジュニアテニス選手権中予地区予選
 期 日 平成24年8月18日(土)19日(日) 8時30分集合受付
 会 場 愛媛県総合運動公園(1~11)、空港東第4公園(12~22)
 種 目 男子ダブルス(18日は準決勝まで実施する予定)

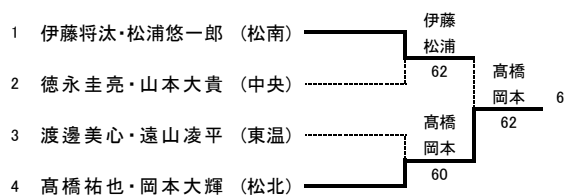
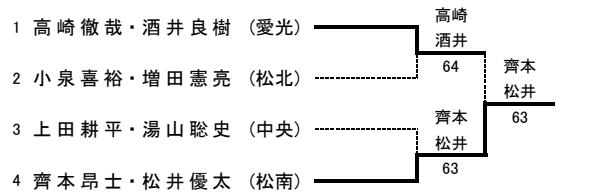
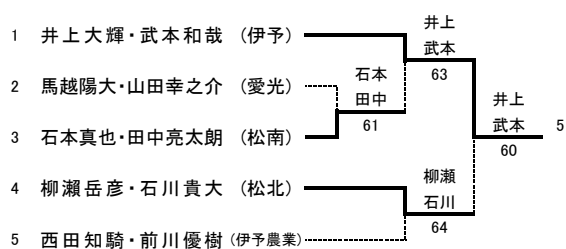
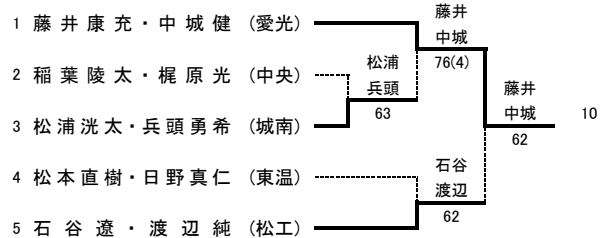
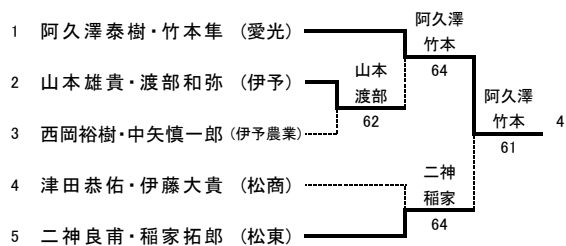
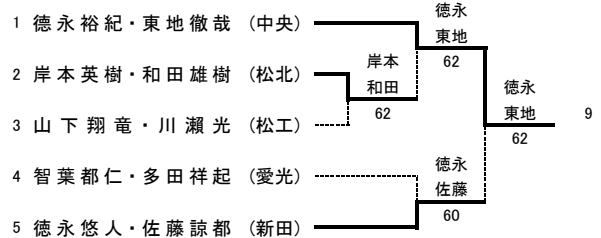
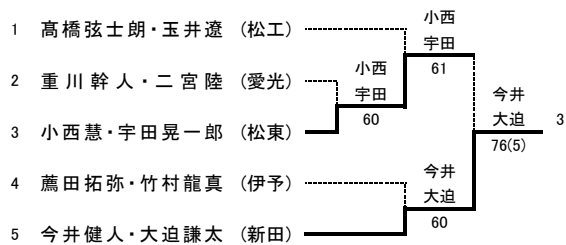
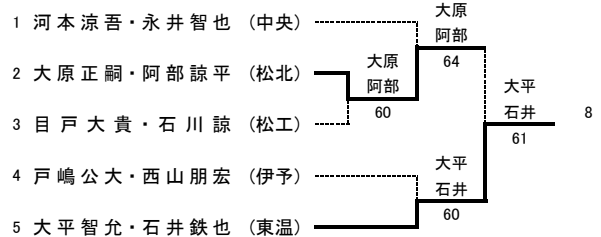
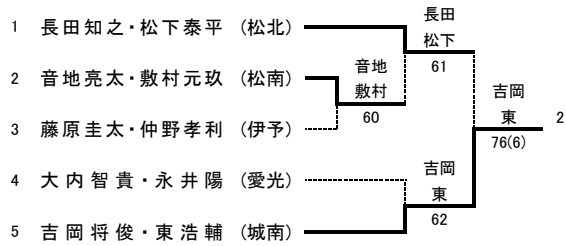
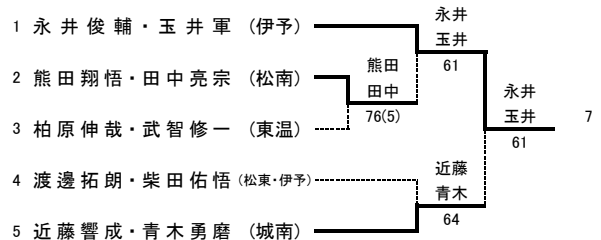
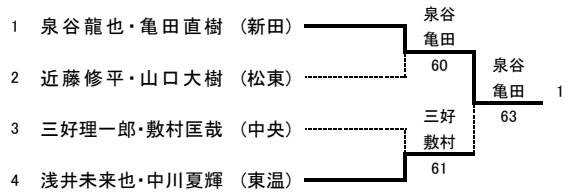

大会名 平成24年度夏季ジュニアテニス選手権中予地区予選
 期日 平成24年8月18日(土)19日(日) 8時30分集合受付
 会場 愛媛県総合運動公園(1~11)、空港東第4公園(12~22)
 種目 男子ダブルス(18日は準決勝まで実施する予定)

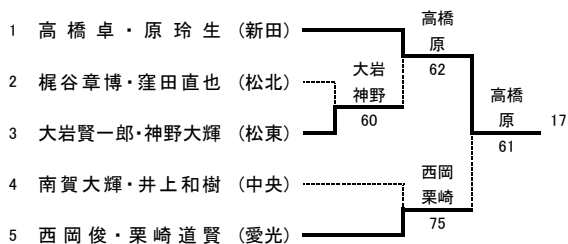
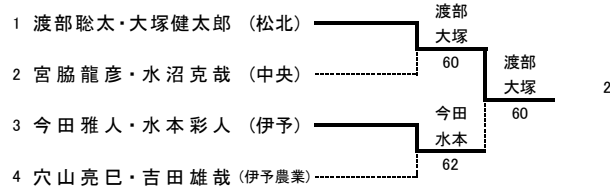
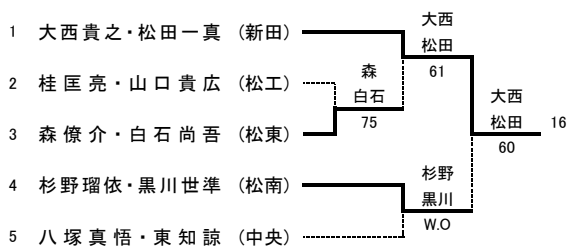
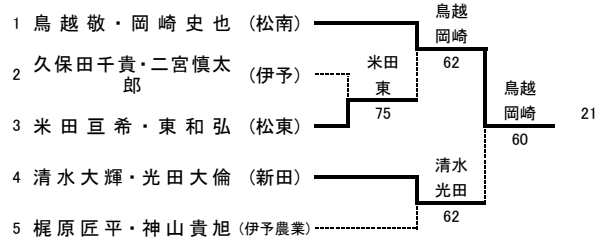
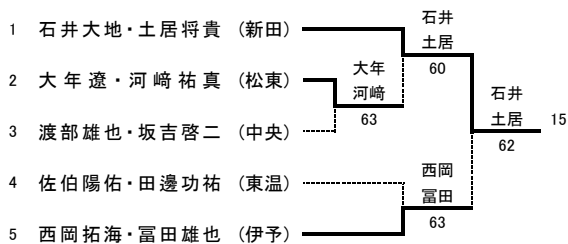
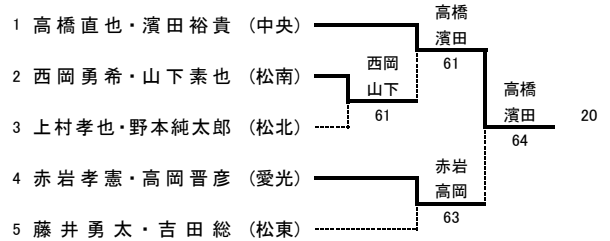
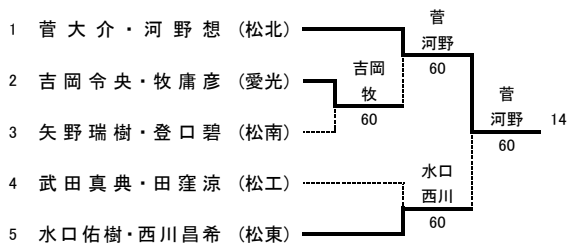
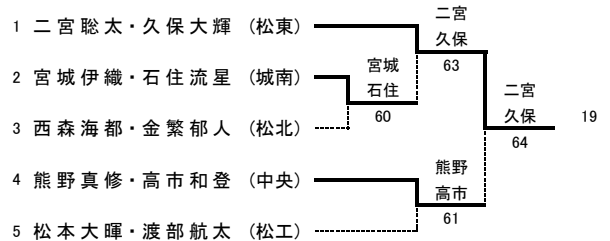
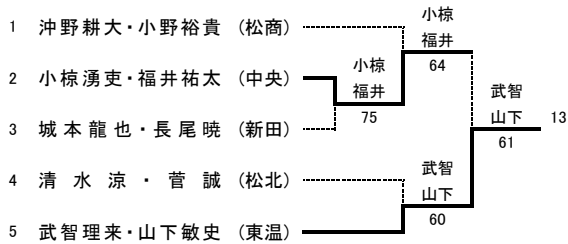
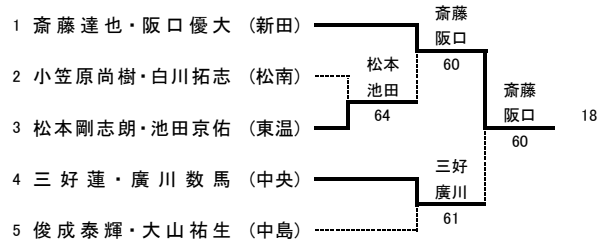
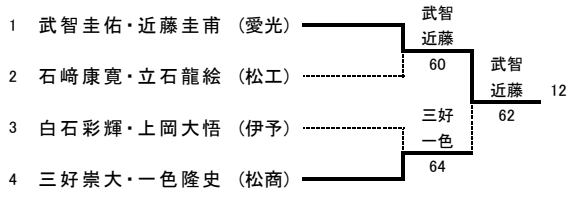

男子シングルスAクラス本戦

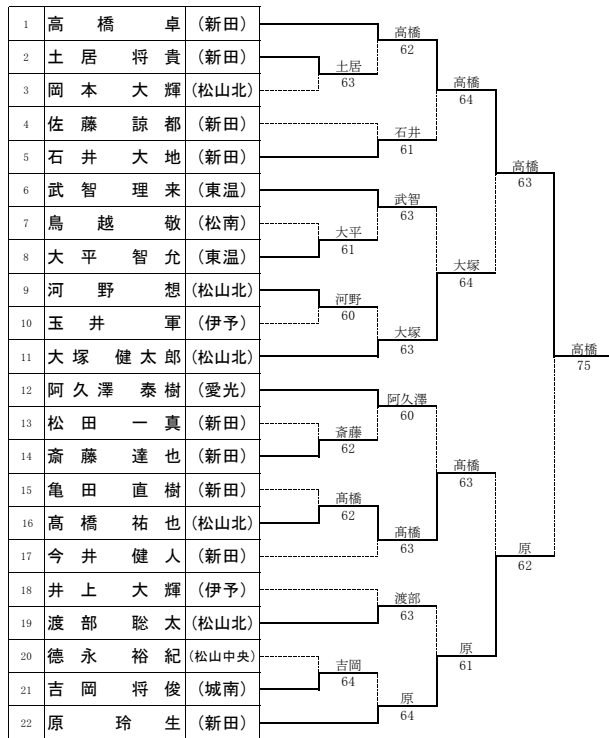

男子ダブルス本戦

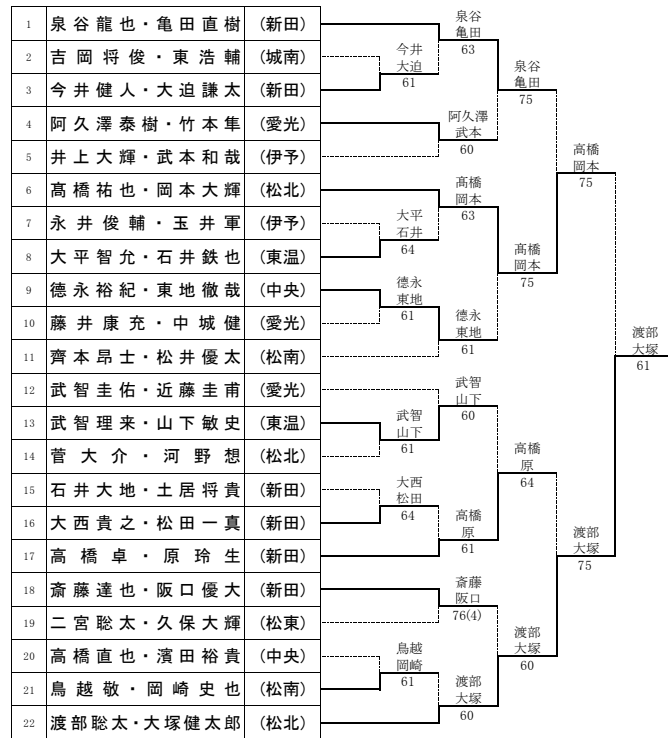

男子シングルスBクラス本戦

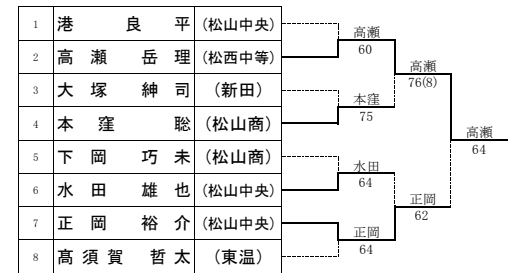

3位決定戦

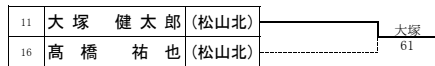

5位・6位決定戦



7・8位決定戦

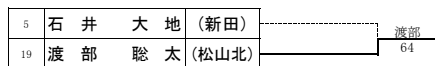

3位決定戦

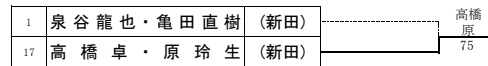

5位・6位決定戦



7・8位決定戦

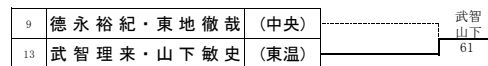

3位決定戦

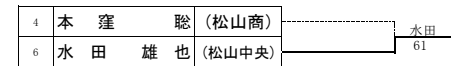

5位・6位決定戦



7・8位決定戦

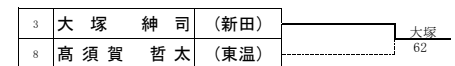

大会名 平成24年度夏季ジュニアテニス選手権中予地区予選
 期日 平成24年8月17日(金)19日(日) 8時30分集合受付
 会場 松山中央公園テニスコート
 種目 女子シングルス

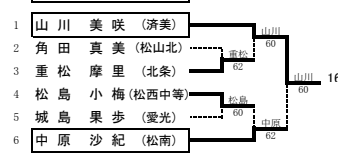
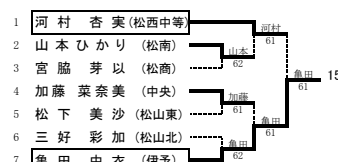
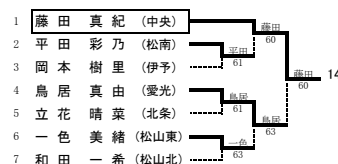
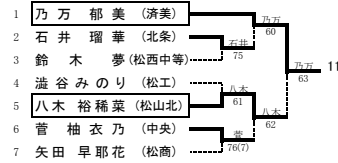
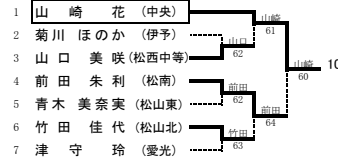
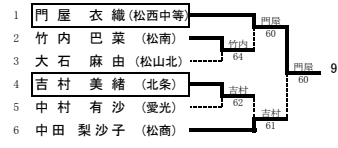
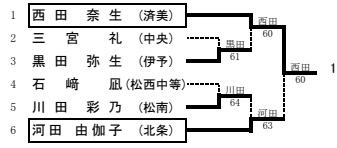

大会名 平成24年度夏季ジュニアテニス選手権中予地区予選
 期日 平成24年8月18日(土)19日(日) 8時30分集合受付
 会場 18日(土)松山中央公園 19日(日)空港東第4公園
 種目 女子シングルス

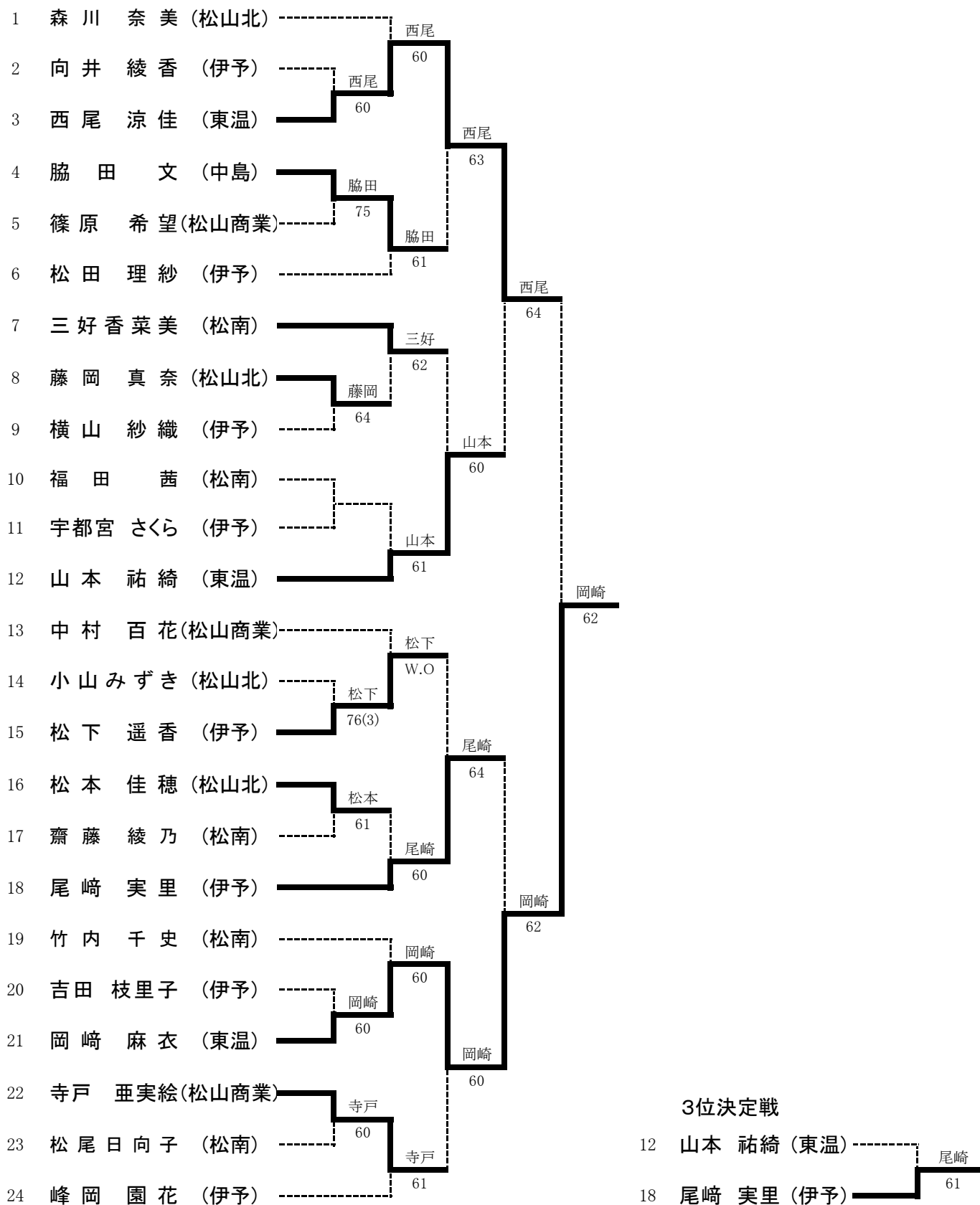

大会名 平成24年度夏季ジュニアテニス選手権中予地区予選
 期日 平成24年8月18日(土)19日(日) 8時30分集合受付
 会場 18日(土)松山中央公園 19日(日)空港東第4公園
 種目 女子ダブルス

※雨天時も必ず会場に集合してください。各自、各校で天候等によるコート変更に対応できるようにしておいてください。
 各トーナメント①～⑥の勝者は本戦トーナメントへ、コンソレーションにより代表A～Hは県大会出場権獲得

コンソレーション

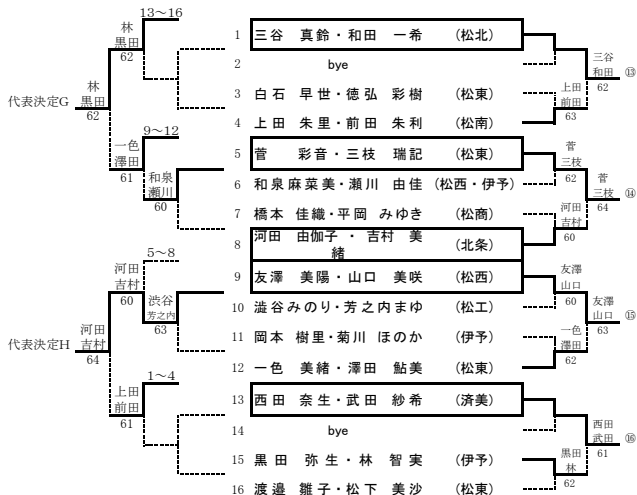
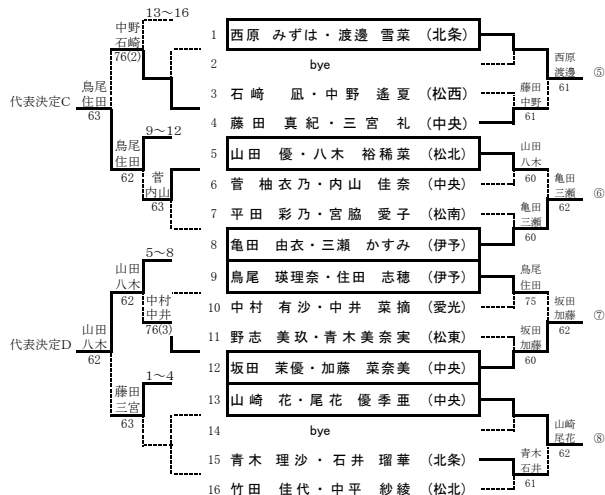
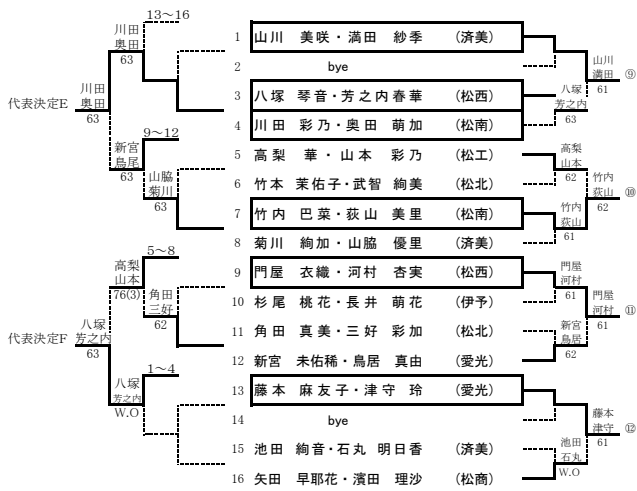
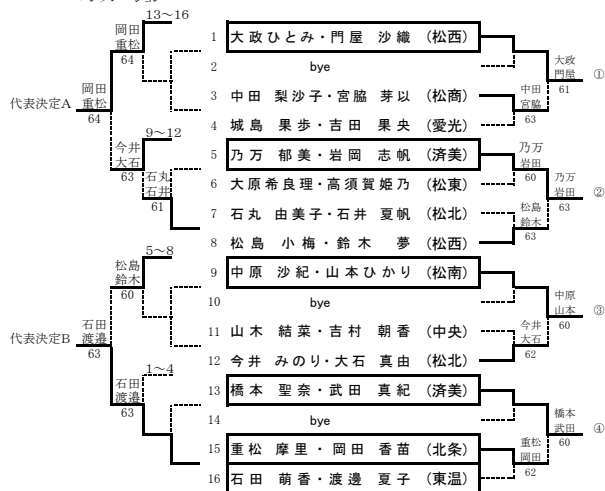

女子シングルスAクラス 本戦

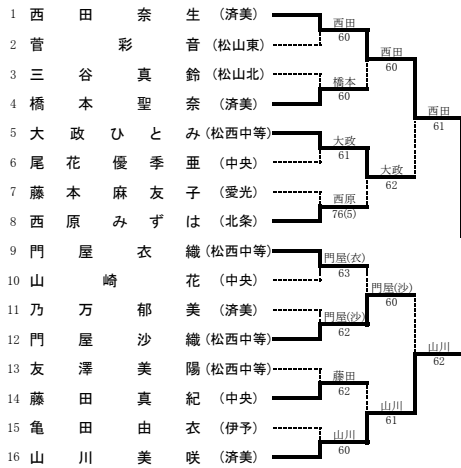

女子シングルスAクラス代表決定戦(17~26位決定戦)

抽選により、ドロウを作成(同校対決はみない)。1~16は勝者が県大会出場権獲得

順位決定

3、4位決定戦

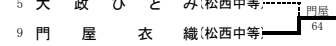

5、6位決定戦

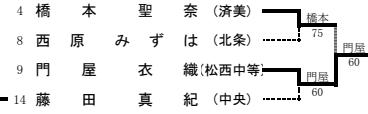

7位決定戦

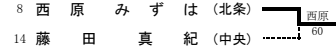

女子ダブルス 本戦

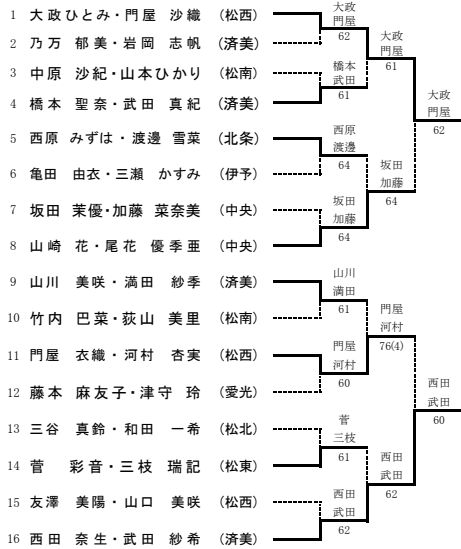

順位決定

3、4位決定戦

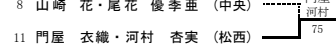

5、6位決定戦

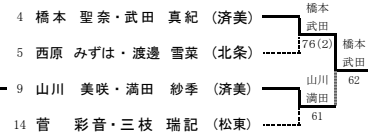

7、8位決定戦

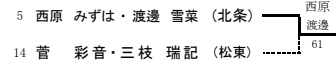

2012年 夏季ジュニアテニス選手権大会 南予地区予選 男子シングルス

2012.8.10 津島プレーランド

県大会出場枠 6

- 1 麓 慎吾 (大農)
- 2 鎌田 朋佑 (宇水)
- 3 高木裕大 (宇南)
- 4 高木 優生 (宇東)
- 5 喜代平 大貴 (八高)
- 6 森田 祐大 (大洲)
- 7 沖田 幸輝 (宇東)
- 8 三瀬 倭 (八高)
- 9 宮川 真治 (宇東)
- 10 赤松 佑哉 (北宇)
- 11 沖田 龍也 (三間)
- 12 林 恒輔 (北宇)
- 13 森田 裕貴 (宇東)
- 14 宇都宮 透 (八高)
- 15 増田圭汰 (宇南)
- 16 澤田 祐希 (宇東)
- 17 相原康介 (宇南)
- 18 菊池 晏史 (八高)
- 19 神田 佳児 (長浜)
- 20 山田 晃司 (大洲)
- 21 奥村 吉宗 (三間)
- 22 谷岡 翼 (大洲)
- 23 藤田耀平 (宇南)
- 24 是澤 仁 (八高)
- 25 秋月 一真 (宇東)
- 26 久保田 駿 (大農)
- 27 奥平隆介 (宇南)
- 28 二宮 康二 (大洲)
- 29 若松 大輝 (八高)
- 30 木下 恵治 (宇東)
- 31 鎌田 庸平 (宇東)
- 32 辻 裕輝 (八高)
- 33 清水 健生 (北宇)
- 34 白砂 汰樹 (宇東)
- 35 村山瑞樹 (宇南)
- 36 都築 翔 (宇水)
- 37 加藤 智也 (大洲)
- 38 加賀山 義仁 (宇東)
- 39 藤長 琢也 (八高)
- 40 西本和能 (宇南)

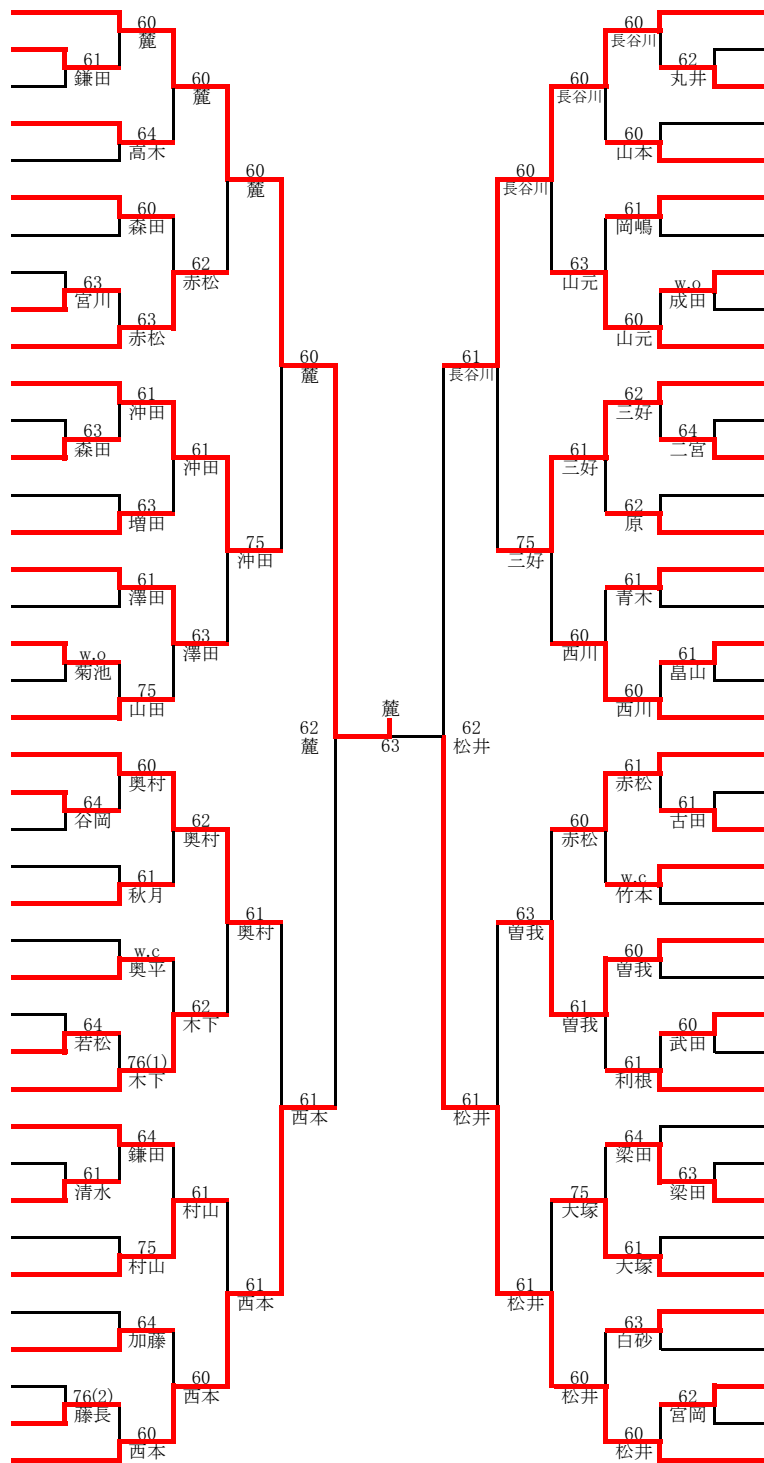

- 長谷川翔平 (宇南) 41
- 上野 貴生 (大農) 42
- 丸井 健輔 (大洲) 43
- 堀尾 一樹 (宇東) 44
- 山本 柗平 (八高) 45
- 岡島 悠之 (宇東) 46
- 渡辺 和人 (北宇) 47
- 成田佑輔 (宇南) 48
- 谷本 航大 (大洲) 49
- 山元 滉司 (宇東) 50
- 三好 智也 (八高) 51
- 内山 拓哉 (宇水) 52
- 二宮 新 (宇東) 53
- 西川 裕一朗 (大洲) 54
- 原悠樹 (宇南) 55
- 青木 吉久 (北宇) 56
- 藤見 知央 (八高) 57
- 畠山 良一 (三間) 58
- 澤近 栄作 (宇東) 59
- 西川 颯帆 (宇南) 60
- 赤松 大雅 (北宇) 61
- 神應 史也 (三間) 62
- 古田 直巳 (宇東) 63
- 竹本 洋紀 (大洲) 64
- 佐々木 拓哉 (八高) 65
- 曾我 真行 (八高) 66
- 澁田敦紀 (宇南) 67
- 武田 真樹 (大洲) 68
- 丸田 弘雅 (長浜) 69
- 利根 徹哉 (宇東) 70
- 中川 昌 (宇水) 71
- 前田 健佑 (八高) 72
- 梁田 建樹 (宇東) 73
- 藤井 優作 (宇東) 74
- 大塚駿希 (宇南) 75
- 白砂凌 (宇南) 76
- 都築 克明 (八高) 77
- 宮岡 祐司 (大農) 78
- 今井 英俊 (大洲) 79
- 松井 祐 (宇東) 80

3位、4位決定戦

40	西本和能	(宇南)
41	長谷川翔平	(宇南)

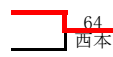

代表、5位6位決定戦

11	沖田 龍也	(三間)
21	奥村 吉宗	(三間)
66	曾我 真行	(八高)
51	三好 智也	(八高)

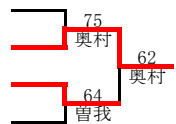

7位、8位決定戦

11	沖田 龍也	(三間)
51	三好 智也	(八高)



麓 慎吾	(大農)	1位
松井 祐	(宇東)	2位
西本和能	(宇南)	3位
長谷川翔平	(宇南)	4位
奥村 吉宗	(三間)	5位
曾我 真行	(八高)	6位

2012年 夏季ジュニアテニス選手権大会 南予地区予選 男子ダブルス

2012.8.9 津島プレーランド

県大会出場枠 6

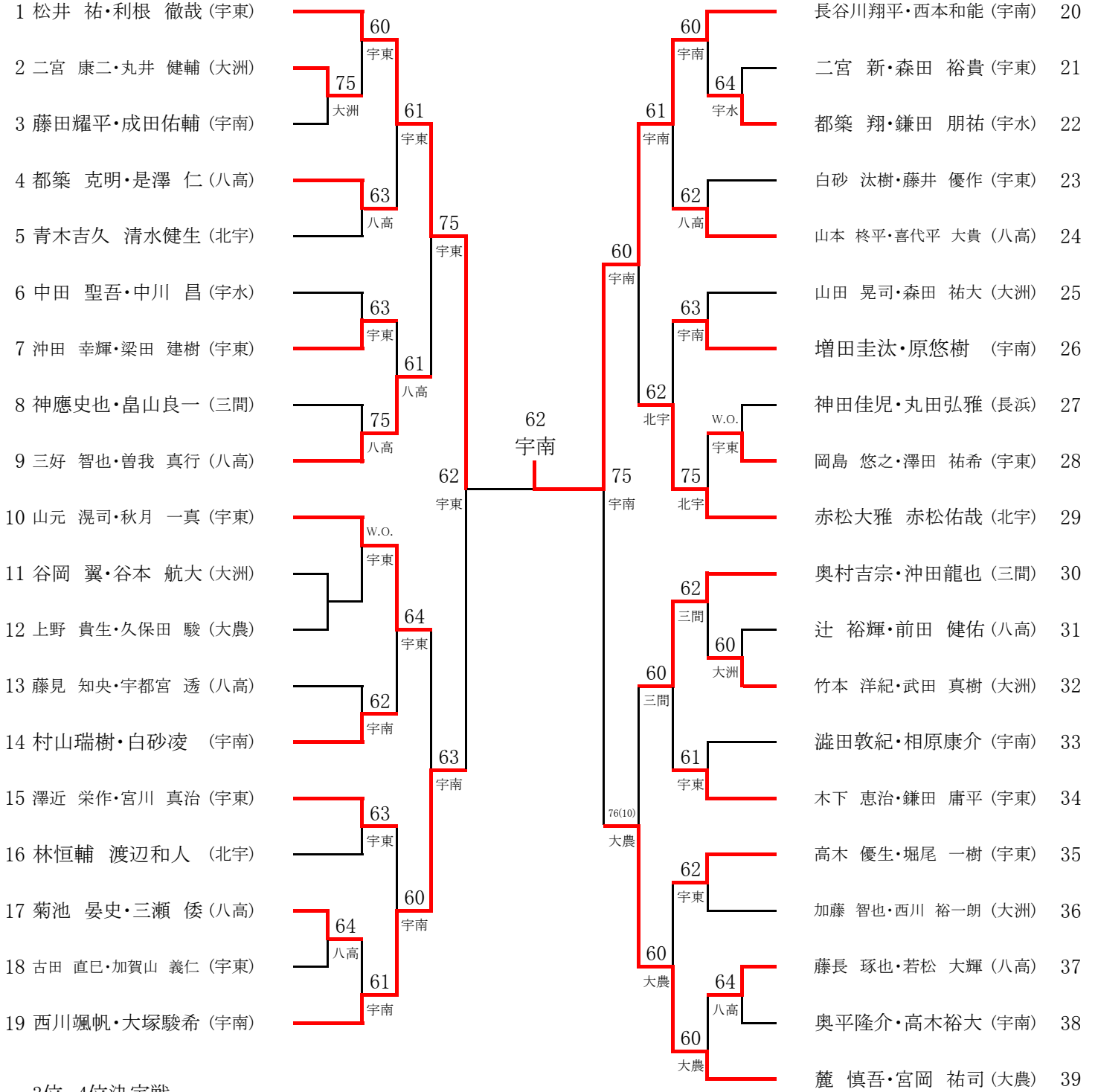

3位、4位決定戦

19	西川颯帆・大塚駿希	宇南
39	麓 慎吾・宮岡 祐司	大農

代表決定戦

9	三好 智也・曾我 真行	八高
10	山元 滉司・秋月 一真	宇東
29	赤松大雅 赤松佑哉	北宇
30	奥村吉宗・沖田龍也	三間

7位、8位決定戦

10	山元 滉司・秋月 一真	64
29	赤松大雅 赤松佑哉	北宇

長谷川翔平・西本和能	宇南	1位
松井 祐・利根 徹哉	宇東	2位
西川颯帆・大塚駿希	宇南	3位
麓 慎吾・宮岡 祐司	大農	4位
奥村吉宗・沖田龍也	三間	5位
三好 智也・曾我 真行	八高	6位

2012年 夏季ジュニアテニス選手権大会 南予地区予選 女子シングルス
 2012.8.10 大洲平野総合運動公園
 県大会出場枠 10

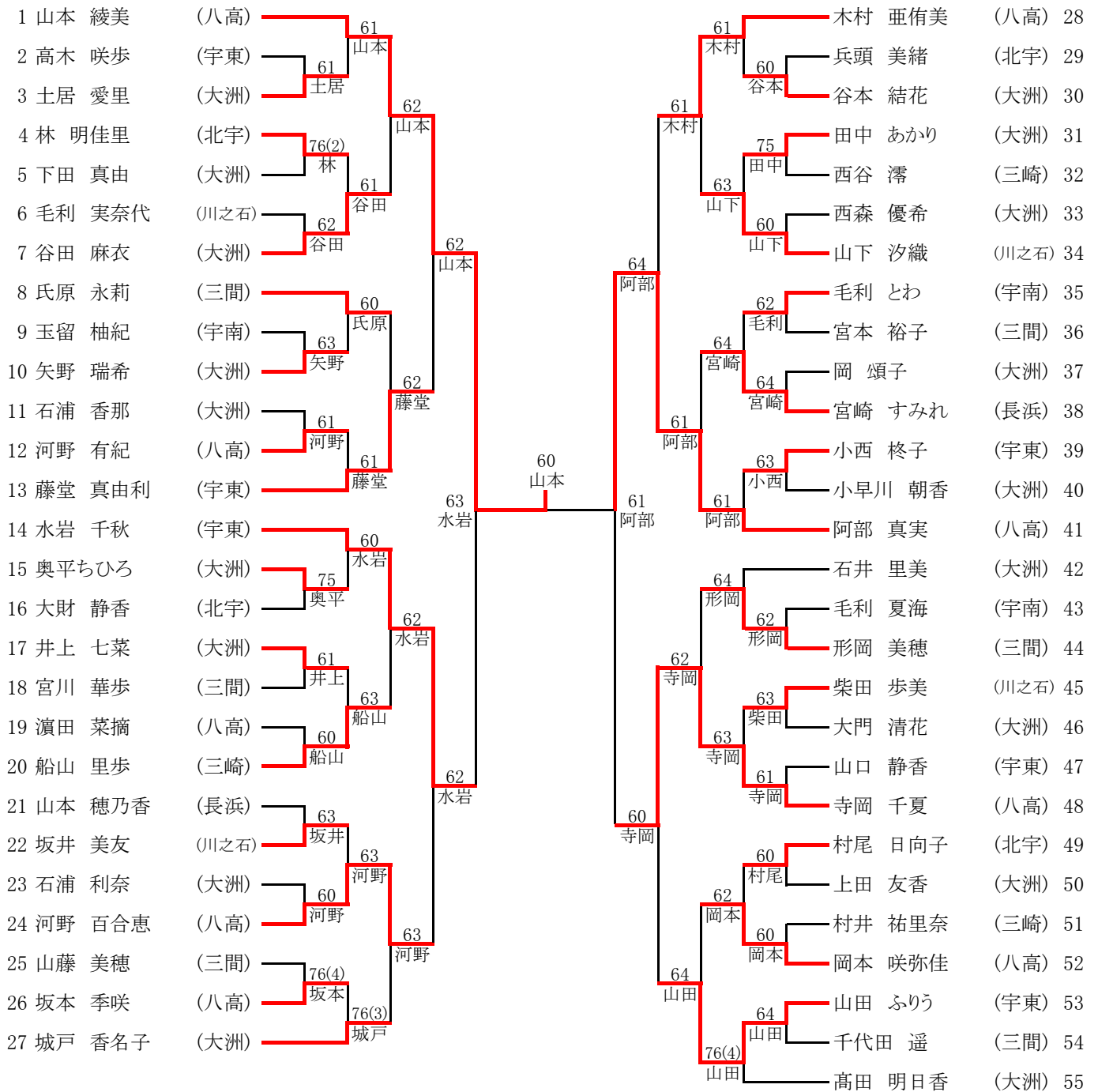

3位、4位決定戦

14	水岩 千秋	宇東	63
48	寺岡 千夏	八高	水岩

5位、6位決定戦

13	藤堂 真由利	宇東	63
24	河野 百合恵	八高	河野
28	木村 亜侑美	八高	62
53	山田 ふりう	宇東	木村

7位、8位決定戦

13	藤堂 真由利	宇東	61
53	山田 ふりう	宇東	藤堂

代表決定戦

7	谷田 麻衣	大洲	63
8	氏原 永莉	三間	谷田
20	船山 里歩	三崎	63
27	城戸 香名子	大洲	船山
34	山下 汐織	川之石	64
38	宮崎 すみれ	長浜	山下
44	形岡 美穂	三間	61
52	岡本 咲弥佳	八高	形岡

山本 綾美	八高	1位
阿部 真実	八高	2位
水岩 千秋	宇東	3位
寺岡 千夏	八高	4位
河野 百合恵	八高	5位
木村 亜侑美	八高	6位
藤堂 真由利	宇東	7位
山田 ふりう	宇東	8位
谷田 麻衣	大洲	代表
形岡 美穂	三間	代表

2012年 夏季ジュニアテニス選手権大会 南予地区予選 女子ダブルス
 2012.8.9 津島プレーランド
 県大会出場枠 10

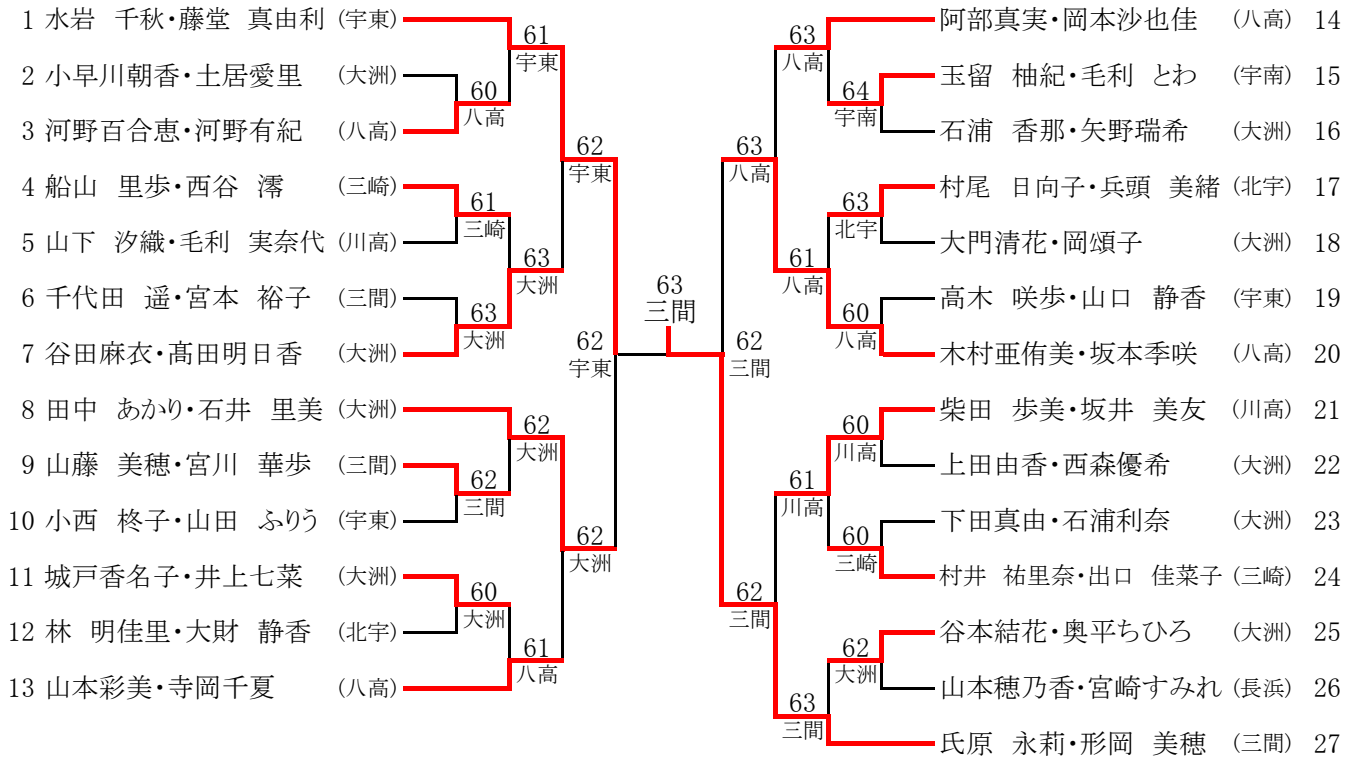

3位、4位決定戦

8	田中 あかり・石井 里美	大洲	W.O. 大洲
20	木村亜侑美・坂本季咲	八高	

5位、6位決定戦

7	谷田麻衣・高田明日香	大洲	64 大洲
13	山本彩美・寺岡千夏	八高	
14	阿部真実・岡本沙也佳	八高	61 八高
21	柴田 歩美・坂井 美友	川高	

76(7)

7位、8位決定戦

13	山本彩美・寺岡千夏	八高	62 八高
21	柴田 歩美・坂井 美友	川高	

代表決定戦

3	河野百合恵・河野有紀	八高	63 三崎
4	船山 里歩・西谷 滯	三崎	
9	山藤 美穂・宮川 華歩	三間	62 三間
11	城戸香名子・井上七菜	大洲	
15	玉留 柚紀・毛利 とわ	宇南	63 宇南
17	村尾 日向子・兵頭 美緒	北宇	
24	村井 祐里奈・出口 佳菜子	三崎	61 大洲
25	谷本結花・奥平ちひろ	大洲	

氏原 永莉・形岡 美穂	三間	1位
水岩 千秋・藤堂 真由利	宇東	2位
田中 あかり・石井 里美	大洲	3位
木村亜侑美・坂本季咲	八高	4位
谷田麻衣・高田明日香	大洲	5位
阿部真実・岡本沙也佳	八高	6位
山本彩美・寺岡千夏	八高	7位
柴田 歩美・坂井 美友	川高	8位
船山 里歩・西谷 滯	三崎	代表
谷本結花・奥平ちひろ	大洲	代表